

DIAMANT

Kernbohrtechnik

Schneidtechnik

Verschleisswerkzeuge

Antriebssysteme

Befestigungstechnik



das ist unser Business . . .

.... Sie profitieren von unserem über 15-jährigen Erfahrungsschatz in der modernen Diamanttechnologie.

Unser stetes Streben nach mehr Qualität garantiert Ihnen Sicherheit und höchste Zufriedenheit bei Einsatz unserer leistungsfähigen Produkte.

GDI steht für Präzision, Qualität und Zuverlässigkeit.

Eine ausführliche Beratung und Betreuung gehört bei uns zum guten Ton.

Wir verwenden nur beste Rohstoffe und Zutaten,

in Zusammenarbeit mit unseren Lieferanten, den führenden Herstellern von Diamanten auf dem Weltmarkt. Ergebnisse aus Forschung und Praxis werden in den Produktionen umgesetzt, mit dem Ergebnis, innovativer Produkte.

Für jedes Einsatzgebiet bieten wir das passende Produkt in den bewährten Qualitäten Premium, Standard und Economy.

Da wir Sie direkt auf der Baustelle betreuen und die Anforderungen der Praxis genauestens kennen, bieten wir Ihnen Lösungen, mit denen Sie immer einen Schritt voraus sind.



Davon profitieren Sie als unser Kunde !



- ◆ **Modern**
- ◆ **Qualitativ**
- ◆ **Leistungsstark**

- ◆ **Service**
- ◆ **Präzision**
- ◆ **Zuverlässigkeit**



Immer ein sauberer Schnitt ...

GDI Diamant-Trennscheiben werden mit unterschiedlichen Segmentformen und Qualitäten gefertigt.

Diese bestimmen die Qualität der Schneidarbeit.

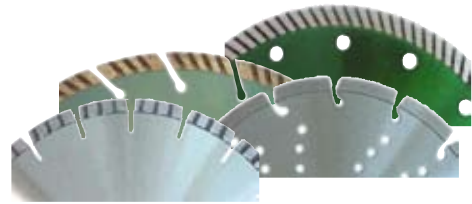

Auswahl einer optimalen Diamanttrennscheibe

♦ Maschine



♦ Nass- oder Trockenschnitt



♦ Segmentform



♦ Diamantqualität



♦ Preisklasse



Beachten Sie immer ...

- Sicherheitsvorschriften lesen und befolgen !
- Schutzausrüstung wie Gehör-, Atem- und Augenschutz immer tragen.
- Im Nassschnitt darf nur mit Maschinen gearbeitet werden, die speziell dafür zugelassen sind.
- Bei Trockenschnitt vorgeschriebene Kühlpausen einhalten.
- Diamanttrennscheiben in Laufrichtung einspannen,
- Vorgeschriebene Drehzahl beachten (Sicherheitsvorschrift !)
- Material immer fixieren, niemals freihändig mit dem Material schneiden.
- Diamanttrennscheibe passend zum Material einsetzen.
- Auf eng anliegende Kleidung und Haare immer achten.
- Niemals ohne Blattschutz arbeiten.
- Defekte Werkzeuge sofort außer Betrieb nehmen.

Wir sind immer für Sie da ...

- Beratung und Betreuung auf Ihrer Baustelle.
- Abhol und Bringservice von Werkzeugen und Reparaturen.
- Reparaturen in eigener Werkstatt.
- Sofortservice bei Maschinen bzw. Werkzeugausfall,
- kostenlose Fachberatung
- Wiederbesatz von Bohrkronen und Scheiben

schenken Sie uns Ihr Vertrauen !

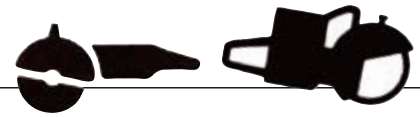

TurboCut

TurboCut 10 mm



10 mm hohe Segmente, Turbo-Schnellschnitt, extreme Standzeiten und saubere Schnittkanten, gelasert ohne Kühlpausen.

Einsatzgebiete:

Beton, Beton armiert, Granit, Hartbrandklinker, Naturstein Baustellenmaterial

Ø mm	Artikel-Nr.	Preis	Ø mm	Artikel-Nr.	Preis
115	01TBC115	43,00	350	01TBC350	191,00
125	01TBC125	50,00	400	01TBC400	254,00
150	01TBC150	55,00	450	01TBC450	337,00
180	01TBC180	69,00	500	01TBC500	374,00
230	01TBC230	89,00	600	01TBC600	712,00
300	01TBC300	161,00	700	01TBC700	850,00

Hochleistungsfähige Diamanttrennscheibe, extrem hohe Standzeit, exzellente Schnittgeschwindigkeit auch bei extrem harten Materialien, Profiqualität.

LaserStar

LaserStar 10 mm



10 mm hohe Segmente, Schnellschnitt, extreme Standzeiten, durch Zweikorn-technik für sehr harte Materialien bestens geeignet

Einsatzgebiete:

Beton, Beton armiert, Granit, Hartbrandklinker, Naturstein, Baustellenmaterial, Klinker, Ziegel

Ø mm	Artikel-Nr.	Preis	Ø mm	Artikel-Nr.	Preis
115	01LST115	43,00	350	01LST350	191,00
125	01LST125	50,00	400	01LST400	254,00
150	01LST150	55,00	450	01LST450	337,00
180	01LST180	69,00	500	01LST500	374,00
230	01LST230	89,00	600	01LST600	712,00
300	01LST300	161,00	700	01LST700	850,00

Hochleistungsfähige Diamanttrennscheibe, äußerst hohe Standzeit, exzellente Schnittgeschwindigkeit, auch bei extrem harten Materialien, gelasertes Segment, Profiqualität

SSC SUPER - SPEED extrem dünn

SSC SUPER - SPEED



Extrem dünne lasergeschweißte Diamanttrennscheibe, super schneller Trennschnitt - keine Kühlpause, ausbruchsfreie Schnittkanten durch dichte Segmentierung. Schneidet sämtliche Materialien - von Hartgestein bis Sandstein. Universell einsetzbar auf allen Maschinen. Stahlprofile mit 3,5 mm Wandstärke sind kein Problem.

Einsatzgebiete:

Beton, Granite, Hartgesteine, Sandstein, Basalt, Eternit, Fliesen, Feuerfestprodukte, Klinker, Stahl bis 3,5 mm Stärke.

Ø / T [mm]	Artikel-Nr.	Preis	Ø / T [mm]	Artikel-Nr.	Preis
115 / 1,6	01SSC115	79,00	230 / 1,9	01SSC230	124,00
125 / 1,6	01SSC125	85,00	300 / 1,9	01SSC300	191,00
180 / 1,9	01SSC180	110,00	350 / 1,9	01SSC350	254,00

Leistungsfähige Diamanttrennscheibe, extreme Standzeit, bei deutlich weniger Staubbelastung, extrem reduzierter Schneiddruck, Maschinen laufen leichter und ruhiger, Profiqualität.

SSC20-U SPECIAL - UNI

SSC20-U SPECIAL - UNI



Besonders hochleistungsfähige Diamanttrennscheibe für härteste Materialien. Bester Diamant in einem Spezialbindungsgemisch machen dieses Werkzeug zum Problemlöser.

Einsatzgebiete:

Handgeführte Benzintrennschleifer, Tischsägen, Winkelschleifer, Fugenschneider usw..

Ø	Artikel-Nr.	Preis	Ø	Artikel-Nr.	Preis
115	01SSCU115	79,00	300	01SSCU300	191,00
125	01SSCU125	85,00	350	01SSCU350	254,00
180	01SSCU180	110,00	400	01SSCU400	520,00
230	01SSCU230	124,00	500	01SSCU500	620,00
			600	01SSCU600	790,00

Leistungsfähige Diamanttrennscheibe, extremste Standzeiten, höchste Schnittvorschub auch bei extrem harten Materialien, gelasertes Turbosegment. Auch in abrasiven Materialien durch hohe Diamantqualität und Konzentration mit optimaler Standzeit einsetzbar.

Alle Preise zzgl. der gesetzlichen MwSt.

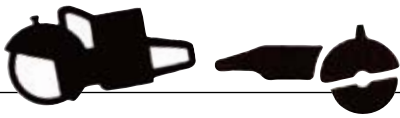

TRA ASPHALT LASER 10 mm

10 mm hohe Segmente, lasergeschweißt, Schrägschutzsegment.

Einsatzgebiete:

Asphalt, Estrich, Frischbeton abrasive Baustellenmaterialien auf Fugenschneidern und Trenngeräten, im Nass- und Trockenschnitt.

Ø mm	Artikel-Nr.	Preis	Ø mm	Artikel-Nr.	Preis
300	01TRA300	200,00	500	01TRA500	395,00
350	01TRA350	213,00	600	01TRA600	513,00
400	01TRA400	288,00			
450	01TRA450	333,00			

Hochleistungsfähige Diamanttrennscheibe, extrem hohe Standzeit, exzellente Schnittgeschwindigkeit, gelasertes Segment, Profiqualität.
Optimal für den Einsatz auf sämtlichen Fugenschneidern bzw. Benzin oder Diesel Schneidern.
Erhöhte Schnittleistung für den Dauereinsatz durch hochwertige grobkörnige Diamantqualität.

PREMIUM ASPHALT 10 mm



TRA ASPHALT LASER 7 mm

7 mm hohe Segmente, lasergeschweißt, Schrägschutzsegment.

Einsatzgebiete:

Asphalt, Estrich, Frischbeton auf Fugenschneidern und Trenngeräten, Nass- oder Trockenschnitt

Ø mm	Artikel-Nr.	Preis	Ø mm	Artikel-Nr.	Preis
300	01TRA3007	175,00	500	01TRAE5007	313,00
350	01TRA3507	186,00	600	01TRAE6007	437,00
400	01TRA4007	251,00			
450	01TRA4507	290,00			

Diamanttrennscheibe mit hoher Standzeit, gute Schnittgeschwindigkeit, gelasertes Segment, Standardqualität.
Optimal für den Einsatz auf sämtlichen Fugenschneidern bzw. Benzin oder Diesel Schneidern für normale Schneidarbeiten.

PREMIUM ASPHALT 7 mm



TRA ASPHALT ECO LASER 7 mm

7 mm hohe Segmente, lasergeschweißt, Schrägschutzsegment.

Einsatzgebiete:

Asphalt, Estrich, Frischbeton auf Fugenschneidern und Trenngeräten.

Ø mm	Artikel-Nr.	Preis	Ø mm	Artikel-Nr.	Preis
300	01TRAE300	124,00	500	01TRAE500	313,00
350	01TRAE350	133,00	600	01TRAE600	437,00
400	01TRAE400	215,00			
450	01TRAE450	265,00			

Diamanttrennscheibe mit guter Standzeit und normaler Schnittgeschwindigkeit gelasertes Segment.
Preiswerte Standardvariante, für alle Geräte geeignet.

ECO ASPHALT 7 mm



KALKSANDSTEIN 10 mm

9 mm hohes Segment, gelötet, hochkonzentriert, hohe Standzeiten.

Einsatzgebiete:

Sandstein, Kalksandstein, Ziegel, Poroton, Basalt, Lava, Schamott.

Ø mm	Artikel-Nr.	Preis	Ø mm	Artikel-Nr.	Preis
250	01KS250	90,00	450	01KS450	343,00
300	01KS300	129,00	500	01KS500	474,00
350	01KS350	181,00	625	01KS625	380,00
380	01KS380	228,00	860	01KS860	480,00
400	01KS400	228,00	900	01KS900	380,00
			1000	01KS1000	780,00

Hochkonzentrierte Diamantfliesentrennscheibe, extrem hohe Standzeit, exzellente Schnittleistung, gelötetes Segment

Alle Preise zzgl. der gesetzlichen MwSt.

PREMIUM KALKSAND





PREMIUM TURBO UNIVERSAL

TURBO 7 mm



7 mm hohe Segmente, geschlossener gewellter Schneidrand, gesintert, sehr gute Standzeiten.

Einsatzgebiete:

Beton, Beton armiert, Naturstein, Kunststein, Keramik, Gipsplatten, Baustellenmaterial.

Ø mm	Artikel-Nr.	Preis	Ø mm	Artikel-Nr.	Preis
115	7061160	41,00	230	7062010	97,00
125	7061260	49,00	300	7062310	129,00
150	7061510	64,00	350	7063010	230,00
180	7061810	76,00			

Hochleistungsfähige Diamanttrennscheibe, hohe Standzeit, exzellente Schnittführung, gesintertes Vollsegment in Turboausführung

BlackCut ABRASIV KS

BlackCut ABRASIV KS 7 mm



7 mm hohe Segmente, lasergeschweißt, extreme Standzeiten.

Einsatzgebiete:

Kalksand, Estrich, Schamott, Ziegel, weicher Klinker, abrasives Baustellenmaterial. Winkelschleifer, Mauernutsägen, usw.

Ø mm	Artikel-Nr.	Preis	Ø mm	Artikel-Nr.	Preis
115	01BCUT115	44,00	230	01BCUT230	91,00
125	01BCUT125	54,00	300	01BCUT300	175,00
130	01BCUT130	70,00	350	01BCUT350	186,00
150	01BCUT150	77,00	400	01BCUT400	251,00
180	01BCUT180	89,00			

Hochleistungsfähige Diamanttrennscheibe, hohe Standzeit, sehr gute Schnittgeschwindigkeit, gelasertes Diamantsegment, für den Einsatz in Winkelschleifern bzw. Mauerschlitzzfräsen bestens geeignet.

PREMIUM Allstar

Premium Allstar

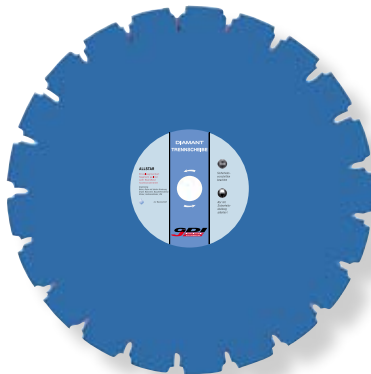

10 mm hohe Segmente, engverzahnt, nur Nassschnitt, extreme Standzeit, optimale Universalscheibe.

Einsatzgebiete:

Alle Betonerzeugnisse, Granit, Hartbrandklinker, Naturstein, Baustellenmaterial, Quarzit.

Ø mm	Artikel-Nr.	Preis	Ø mm	Artikel-Nr.	Preis
250	0130250	185,00	450	0134500	395,00
300	0133000	195,00			
350	0133500	221,00			
400	0134000	350,00			

Hochleistungsfähige Diamanttrennscheibe, extrem hohe Standzeit, exzellente Schnittgeschwindigkeit auch bei extrem harten Materialien, gelötetes Segment.

CKF - Ofenkacheln

CKF - Ofenkacheln



7 mm hohe Segmente, super engverzahnt, nur Nassschnitt.

Einsatzgebiete:

Spezialscheibe nur für Ofenbauer, Ofenkacheln, Keramik.

Ø mm	Artikel-Nr.	Preis
300	7263000	347,00
350	7263500	418,00
400	7264000	450,00

Alle Preise zzgl. der gesetzlichen MwSt.



Fliese 5 mm

Fliese

5 mm Segmenthöhe, gesintert, gute Standzeit.

Einsatzgebiete:

Fliese, dünne Granite, universaler Einsatz.

Ø mm	Artikel-Nr.	Preis	Ø mm	Artikel-Nr.	Preis
80	01FL80	20,00	180	01FL180	43,00
105	01FL105	18,00	200	01FL178	76,00
110	01FL110	21,00	230	01FL230	54,00
115	01FL115	23,00	250	01FL250	63,00
125	01FL125	23,00	300	01FL300	98,00
150	01FL150	35,00	350	01FL350	168,00

Leistungsstarke Diamanttrennscheibe, gute Standzeit, gute Schnittgeschwindigkeit, universal einsetzbar nass und trocken. Preisgünstige Universalscheibe für den normalen Einsatz ohne besondere Ansprüche.



Fliese 10 mm

PREMIUM Fliese

10 mm Segmenthöhe, gesintert, hochkonzentriert, Schnellschnitt, ohne Abplatzungen an der Schnittkante, für härteste Materialien geeignet.

Einsatzgebiete:

Fliese, Glas, Keramik, Steinzeug, Marmorplatten, Granitplatten.

Ø mm	Artikel-Nr.	Preis	Ø mm	Artikel-Nr.	Preis
115	7601150	31,00	200	7602000	73,00
125	7601250	36,00	250	7602500	82,00
150	7601500	45,00	300	7603000	150,00
180	7601800	53,00	350	7603500	176,00

Hochkonzentrierte Diamantfliesentrennscheibe, extrem hohe Standzeit, exzellente Schnittführung, gesintertes Segment, Nass und Trockenschnitt. Durch besonders weiche Bronzebindung kann härtestes Material wie Glas sauber ohne Gefahr der Abplatzung geschnitten werden.



Fliese TURBO 6 mm

Fliese TURBO

6 mm Segmenthöhe, gesintert, sehr gute Standzeit, sauberer und schneller Schnitt für den universellen Einsatz auf allen Sägemaschinen.

Einsatzgebiete:

Keramik, Fliese, dünne Granite, harte Bodenfliesen, Kacheln.

Ø mm	Artikel-Nr.	Preis	Ø mm	Artikel-Nr.	Preis
85	01TFL85	45,00	200	01TFL200	151,00
110	01TFL110	51,00	300	01TFL300	312,00
125	01TFL115	59,00			
150	01TFL125	93,00			
178	01TFL178	122,00			

Leistungsstarke Diamanttrennscheibe, gute Standzeit, gute Schnittgeschwindigkeit universal einsetzbar, naß und trocken. Durch normale Segmentbreite, für die normalen Fliesen bzw. Natursteinarbeiten, bei hoher Standzeit sehr gut geeignet. Turbosegmentierung sorgt für gute Selbstkühlung und schnellen Abtransport des Schneidmehls.



Fliese Turbo SUPER DÜNN

Fliese Turbo SUPER DÜNN

6 mm Segmenthöhe, gesintert, hochkonzentriert, extra dünn mit Turbosegmentierung.

Einsatzgebiete:

Extremster Einsatz in härteste Materialien, durch extra dünnes Diamantsegment super schnell und sauber im Schnitt.

Ø mm	Artikel-Nr.	Preis	Ø mm	Artikel-Nr.	Preis
115/1.2	01FT115	51,00	200/1.6	01FT200	120,00
125/1.2	01FT125	56,00	230/1.6	01FT230	135,00
150/1.4	01FT150	65,00	250/1.8	01FT250	145,00
180/1.6	01FT180	85,00	300/2.0	01FT300	168,00
			350/2.0	01FT350	190,00

Hochkonzentrierte Diamantfliesentrennscheibe, extrem hohe Standzeit, beste Schnittführung, gesintertes Turbosegment, Nass und Trockenschnitt sehr leichte Schnittführung bei wenig Schneiddruck, für besonders saubere Schneidarbeiten.



Alle Preise zzgl. der gesetzlichen MwSt.



Naturstein Granit / Sandstein

GRANIT / SANDSTEIN 30 mm



30 mm hohe Segmente, gelötet, sehr gute Standzeiten bei hoher Schnittleistung.

Einsatzgebiete: Granite, Sandstein, Natursteine Zuschnittmaterial, als geräuscharmer Kern lieferbar, Wiederbelag möglich.

Ø mm	Artikel-Nr.	Preis	Ø mm	Artikel-Nr.	Preis
400	02DKS400-3	615,00	625	02DKS625-3	914,00
450	02DKS450-3	674,00	650	02DKS650-3	988,00
500	02DKS500-3	731,00	700	02DKS700-3	1062,00
550	02DKS550-3	831,00	725	02DKS725-3	1105,00
600	02DKS600-3	902,00	750	02DKS750-3	1213,00
			800	02DKS800-3	1272,00
			850	02DKS850-3	1322,00

Hochleistungsfähige Diamanttrennscheibe, extrem hohe Standzeiten, für die Fertigung der Scheibe benötigen wir Ihre genauen Maschinendaten (Drehzahl, Leistung) für ein optimales Schneidergebnis.

Galvanik GFK

Galvanik GFK

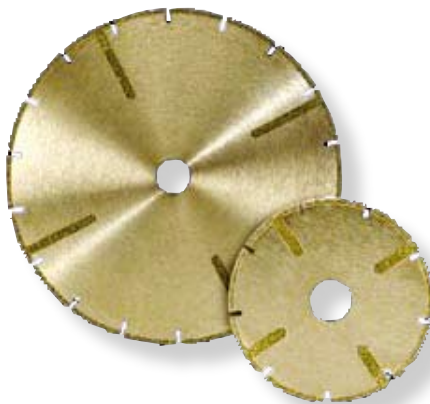

Galvanisch gebundene Dimantscheibe in verschiedenen Ausführungen, geschlossener oder einzelsegmentierter Schneidrand mit und ohne Schutzsegment. Sonderanfertigungen in allen Größen und Diamantkörnungen möglich.

Einsatzgebiete:

Elektrokohle, GFK, CFK, Duro- und Thermoplaste, Gießharze, Reibbeläge, Tiefkühlkost, Brems- oder Kupplungsbeläge, Hartmetall, Glas, Graphit, Asbestzement, Edel- Halbedelsteine, Mineralien, Sinterkeramik, Ferrit, Silizium, Germanium, Steatit, Panzerglas.

Ø mm	Artikel-Nr.	Preis	Ø mm	Artikel-Nr.	Preis
115	01GFK115	115,00	230	01GFK230	303,00
125	01GFK125	125,00	250	01GFK250	324,00
150	01GFK150	145,00	300	01GFK300	414,00
180	01GFK180	188,00	350	01GFK350	450,00

Frähscheiben Putz u. Mauerwerk

Frähscheibe PM



Einzelsegmentierte Frähscheibe mit Schutzsegment, zum Einsatz auf Winkelschleifern, z.B. für Mauer-, Klinkernutensanierung.

Einsatzgebiete:

Kalksand, Estrich, Schamott, Ziegel, Klinker weich, abrasives Baustellenmaterial.

Ø mm	Dicke mm	Artikel-Nr.	Preis
115	4,5	01PM1154	130,00
115	6,0	01PM1156	180,00
115	8,0	01PM1158	212,00
125	6,0	01PM1256	206,00
125	8,0	01PM1258	248,00

Hochleistungsfähige Diamanttrennscheibe, hohe Standzeit, sehr gute Schnittgeschwindigkeit, gelasertes Diamantsegment

Frähscheibe Beton oder Asphalt

Frähscheibe Fugenschneider (Spurfräse)



Extra breite Segmente zum Fräsen von breiten Fugen in Beton oder Asphalt z.B. zur Verlegung von Induktionsschleifen.

Einsatzgebiete:

Beton, Beton armiert, Naturstein, Asphalt.

(bitte bei der Bestellung angeben, gelötet oder gelasert)

Ø 300 mm			Ø 350 mm		
T mm	Artikel-Nr.	Preis	Artikel-Nr.	Preis	
6	01FS3006	375,00	01FS3506	345,00	
8	01FS3008	430,00	01FS3508	390,00	
10	01FS30010	510,00	01FS35010	470,00	
12	01FS30012	570,00	01FS35012	520,00	
16	01FS30016	710,00	01FS35016	640,00	
20	01FS30020	815,00	01FS35020	740,00	

Alle Preise zzgl. der gesetzlichen MwSt.



Profilfrässcheiben

Profilfräswerkzeuge für Winkelschleifer, Fugenschneider, Mauerschlitzer zur Rissanierung, Induktionsschleifenverlegung, Kantenveredelung Abfluss-, Abschluss-, Verbindungskanten.

Einsatzgebiete:

Profilfräsarbeiten in Beton, Asphalt, Mauerwerk, Sandstein, Granit Natursteine usw..

Ø mm	Breite	Artikel-Nr.	Ø	Breite	Artikel-Nr.
115	4,0	01PFS115-04	125	8,0	01PFS125-80
115	6,5	01PFS115-65	125	10,0	01PFS125-10
115	8,0	01PFS115-80	180	10	01PFS180-10
115	10,0	01PFS115-10	200	10	01PFS200-10
125	4,0	01PFS125-04	Alle anderen Ø bis 500 in		
125	6,5	01PFS125-65	verschiedenen Breiten lieferbar.		

Hochkonzentrierte Diamantrennscheiben alle als Sonderanfertigung lieferbar, jede Abmessung von Durchmesser bzw. Fräsbreite lieferbar, auch als Kombinationswerkzeug.

Spezial Profilfrässcheiben

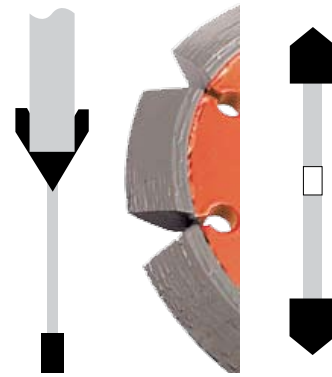

Spezial - Rissanierungsfräser

Rissanierungsfräser für Asphalt und Beton, Rissauweitung und Anfasung in einem Arbeitsgang. Einsatz z.B. auf einer Wakra Dicorel Fugenschneider.

Einsatzgebiete:

Rissanierung von Schwarzdecken, Asphaltdecken, Beton, Estrich

Ø mm	Artikel-Nr.	Preis
125	01AF125	250,00

Hochkonzentrierte Diamantrennscheibe, extrem schnittige Type, exzellente Schnittführung, gesintertes Segment, exakte Schnittkanten.

Spezial-Anfaswerkzeug



Sonderlösungen Wandbündigschnitt

mit dem Spezialspannflansch für Winkelschleifer ist ein Wandbündigschnitt (d.h. direkt an der Wand oder Boden) möglich, kein überstehender Befestigungsflansch. Nass- und Trockenschnitt von Beton mit starker Armierung sowie Granit und andere Natursteine.

Einsatzgebiete:

Sämtliche Winkelschleifer mit M14 Aufnahme

Ø mm	Artikel-Nr.	Preis
300	01TCS300	297,00
350	01TCS350	338,00
400	01TCS400	387,00

Achtung nur mit Blattschutz betreiben ! Sicherheitsvorschriften unbedingt beachten !

TurboCut mit Bündigflansch



Eternit Spezial

7 mm Segmenthöhe, gesintert, hochkonzentriert speziell für Eternitprodukten mit neuer Segmenttechnologie. Nass - und Trockenschnitt bei exzellenter Schnittigkeit.

Einsatzgebiete:

Schneidarbeiten vom Eternitprodukten, Faserzement, Feinstein, Holzzement, Fassadenschindeln.

Ø mm	Artikel-Nr.	Preis	Ø mm	Artikel-Nr.	Preis
115	01ES115	43,00	200	01ES200	71,00
125	01ES125	49,00	230	01ES230	91,00
150	01ES150	57,00	300	01ES300	168,00
180	01ES180	59,00			

Hochkonzentrierte Diamantrennscheibe, extrem schnittige Type, exzellente Schnittführung, gesintertes Segment, exakte Schnittkanten. Alle Preise zzgl. der gesetzlichen MwSt.

Eternit Spezial





TurboTop

TurboTop



Turbo-Segmente, Schnellschnitt, gute Standzeiten.

Einsatzgebiete:

Beton, Beton armiert, Naturstein, allg. Baustellenmaterial
Handgeführte Benzintrennschleifer, Tischsägen, Winkelschleifer

Ø mm	Artikel-Nr.	Preis	Ø mm	Artikel-Nr.	Preis
115	01TOP115	19,00	350	01TOP350	105,00
125	01TOP125	25,00			
230	01TOP230	75,00			
300	01TOP300	100,00			

Leistungsfähige Diamanttrennscheibe, gute Standzeit, exzellente Schnittgeschwindigkeit, auch bei extrem harten Materialien, gesintertes Turbosegment.
Preiswerte Universalscheibe.

Trennschleifer Ø 300 / 350 / 400 mm

BENZINTRENSCHLEIFER



Benzintrennschleifer für sämtliche Trennarbeiten mit Diamant- bzw. Korundtrennscheiben. Für härteste Einsatzbedingungen geeignet durch perfektes Filtersystem.

Einsatzgebiet:

Trennarbeiten im Nass und Trockenbetrieb, Fugenschneidarbeiten
Beton, Beton armiert, Naturstein, Baustellenmaterial.

Ø mm	Artikel-Nr.	Preis
115	01CB115	45,00
125	01CB125	51,00
180	01CB180	83,00
230	01CB230	103,00

Sämtliche Bohrungsaufnahmen lieferbar, 22,2/20,0/25,4 mm

Trennschleifer Ø 300 mm

Elektrotrennschleifer mit Absaugung



Der Elektro-Trennschleifer mit 2400-Watt-Motor, für sicheres Arbeiten ohne Abgase und Staub. Mit Anlaufstrombegrenzer (Sanftanlauf) und Blockierschutz für sicheres Arbeiten für Mensch und Maschine.

Einsatzgebiet:

Trennarbeiten mit Trennscheiben für Stahl und Gestein

Technische Daten:

Scheiben-Ø:	300 mm
Schnitttiefe:	100 mm
Leistung:	2400 Watt
Drehzahl:	5000 U/min. im Leerlauf
Gewicht:	10,3 kg
Artikel-Nr:	02DOL300

Scheibenempfehlung: TurboCut Nass und Trockenschnitt

Winkelschleifer FLEX Ø 230 mm

Hochleistungswinkelschleifer



REDBÄR Flex Winkelschleifer mit verstellbaren Handgriffen für optimale Ergonomie beim Trennen bzw. Schleifen. Optimierte Drehzahlen für Diamantwerkzeuge für höchste Leistungsfähigkeit.
Für den Dauereinsatz konstruiert.

Technische Daten:

Scheiben-Ø:	230 mm
Leistung:	2500 Watt
Gewicht:	5,2 kg
Artikel-Nr:	264962
Scheiben-Ø:	125 mm
Leistung:	1400 Watt
Gewicht:	1,9 kg
Artikel-Nr.:	259733

Alle Preise zzgl. der gesetzlichen MwSt.



Werkzeugeinteilung Feuerfestklassen

Sonder - Kataloge anfordern !

Klasse 1

Trockenschnitt: Magnesit, Dolomit.
Nassschnitt: Schamott, keramisch gebunden, doppelt gebrannte.

Klasse 2

Trockenschnitt: Dolomit, Magnesit hochdruckfest, Eisenschmelz-
Nassschnitt: klinker, Oxidkeramik, Isolatoren, Alt-KS, Sandklinker
Gasbeton, Schamott, Zirkon, Silimanit, Mullit.

Klasse 3

Nassschnitt: Mullit, Silicanit, Corhart 104, SIC, Korund, ZAK-Material,
Hochtonerdhaltige Steine, Hartschamott, Silicastein,
Magnesit, Korund dicht und fein, Carsial.

Klasse 4

Nassschnitt: SIS, Korund sehr hart, poröser Siliziumkarbid

fordern Sie Ihren Sonderprospekt Feuerfest an ! (Bohren + Sägen)
mit einer detaillierten Übersichtstabelle Material <-> Werkzeug



Klasse 1

Nass + Trockenschnitt

Trockenschnitt: z.B.: Magnesit, Dolomit, Teer-Dolomit, Rubinal
Nassschnitt: z.B.: Schamott, keramisch gebunden, doppelt gebrannte

Ø / T	Artikel-Nr.	Preis	Ø / T	Artikel-Nr.	Preis
350/3.5	01GS350	357,00	625/4.6	01GS625	823,00
400/3.5	01GS400	405,00	650/5.0	01GS650	912,00
450/3.8	01GS450	475,00	700/5.0	01GS700	970,00
500/3.8	01GS500	540,00	800/5.6	01GS800	1216,00
550/4.6	01GS550	707,00			
600/4.6	01GS600	785,00			

Hochkonzentrierte Diamanttrennscheibe, extrem schnittige Type,
exzellente Schnittführung, gelasertes bis Ø 600 mm, gelötetes Segment ab Ø 650 mm.



Klasse 2

Nass + Trockenschnitt

Trockenschnitt: Dolomit, Magnesit hochdruckfest, Eisenschmelz-
Nassschnitt: klinker, Oxidkeramik, Isolatoren, Alt-KS, Sandklinker
Gasbeton, Schamott, Zirkon, Silimanit, Mullit.

Ø / T	Artikel-Nr.	Preis	Ø / T	Artikel-Nr.	Preis
300/2.8	01MS300	194,00	650/5.0	01MS650	762,00
350/2.2	01MS350	257,00	700/5.0	01MS700	846,00
400/2.5	01MS400	327,00	725/5.0	01MS725	872,00
450/2.8	01MS450	409,00	800/5.6	01MS800	1057,00
500/3.8	01MS500	461,00	900/7.5	01MS900	1349,00
550/4.6	01MS550	595,00	1000/7.5	01MS1000	1478,00
600/4.6	01MS600	633,00	1100/8.0	01MS1100	1773,00
625/4.6	01MS625	650,00	1200/8.0	01MS1200	1947,00

Leistungsstarke Diamanttrennscheibe, gute Standzeit, gute Schnittgeschwindigkeit,
nur nass einsetzbar.



Klasse 3

Nassschnitt

Nassschnitt: Mullit, Silicanit, Corhart 104, SIC, Korund, ZAK-Material,
Hochtonerdhaltige Steine, Hartschamott, Silicastein,
Magnesit, Korund dicht und fein, Carsial.



Alle Preise zzgl. der gesetzlichen MwSt.



PREMIUM 1-reihig

Diamantschleiftopf 1-reihig



7 mm hohe Segmente, 1-reihig, Grobschliff, gute Standzeit.

Einsatzgebiete:

Beton, Granit, Naturstein, Baustellenmaterial, Feuerfestmaterial.

Ø mm	Artikel-Nr.	Preis	Ø mm	Artikel-Nr.	Preis
100	01STE100	110,00	125	01STE115	138,00
115	01STE115	110,00	180	01STE180	215,00

Schleiftopf mit guten Schleifeigenschaften, beste Standzeit, exzellente Schleifgeschwindigkeit auch bei extrem harten Materialien

PREMIUM 2-reihig

Diamantschleiftopf 2-reihig



7 mm hohe Segmente, 2-reihig, Feinschliff, beste Standzeit.

Einsatzgebiete:

Beton, Granit, Naturstein, Baustellenmaterial, Feuerfestmaterial.

Ø mm	Artikel-Nr.	Preis	Ø mm	Artikel-Nr.	Preis
100	01STD100	129,00	180	01STD180	301,00
115	01STD115	142,00	230	01STD230	371,00
125	01STD125	205,00			

Schleiftopf mit sehr guten Schleifeigenschaften, beste Standzeit, exzellente Schleifgeschwindigkeit, auch bei extrem harten Materialien, optimale Auflagefläche (Kantenschliff).

PREMIUM Turbo

Diamantschleiftopf Turbo



5 mm hohe Segmente, 1-reihiges Vollsegment, bester Feinschliff

Einsatzgebiete:

Beton, Granit, Naturstein, Baustellenmaterial, Marmor.

Ø mm	Artikel-Nr.	Preis	Ø mm	Artikel-Nr.	Preis
100	01STT100	150,00	150	01STT180	218,00
125	01STT125	170,00			

Hochleistungsfähige Diamanttrennscheibe, extrem hohe Standzeit, exzellente Schnittgeschwindigkeit auch bei extrem harten Materialien, gelasertes Turbosegment

PREMIUM Turbo-fein

Diamantschleiftopf Turbo-fein



4 mm hohe Segmente, 1-reihig, Grobschliff, gute Standzeiten.

Einsatzgebiete:

Beton, Granit, Naturstein (verschiedene Körnungen 0,1,2,3)

Ø mm	Artikel-Nr.	Preis	Ø mm	Artikel-Nr.	Preis
100	01STGT0	210,00	230	01STGT2	210,00
100	01STGT1	210,00	300	01STGT3	210,00

Schleiftopf mit sehr guten Schleifeigenschaften, optimaler Standzeit, exzellente Schleifgeschwindigkeit, Körnung bzw. Schliffbild nach Wahl, auch als Profilfräser erhältlich.

PREMIUM Turbo Einzel

Diamantschleiftopf Turbo Einzelsegmentiert



7 mm hohe Segmente, 1-reihige schräge Turbosegmentierung.

Einsatzgebiete:

Beton, Beton armiert, Granit, Naturstein, Baustellenmaterial
Feuerfestmaterial

Ø mm	Artikel-Nr.	Preis	Ø mm	Artikel-Nr.	Preis
100	01STTE100	189,00	180	01STTE180	333,00
115	01STTE115	189,00	200	01STTE200	441,00
125	01STTE125	196,00	230	01STTE230	542,00

Schleiftopf mit sehr guten Schleifeigenschaften, beste Standzeit, exzellente Schleifgeschwindigkeit, auch bei extrem harten Materialien, optimale Auflagefläche (Kantenschliff)

Alle Preise zzgl. der gesetzlichen MwSt.



Diamantschleiftopf geschlossen - flach

geschlossen - flach

5 mm hohes Segment, geschlossen, Feinschliff.

Einsatzgebiete:

Beton, Granit, Naturstein glatter Schliff.

Ø mm	Bezeichnung	Artikel-Nr.	Preis
110	Schleiftopf M14	01STG110M14	229,00
110	Schleiftopf Bo. 22.2	01STG11022	229,00

Schleiftopf mit guten Schleifeigenschaften, beste Standzeit, exzellente Schleifgeschwindigkeit, auch bei extrem harten Materialien.



Diamantschleiftopf geschlossen - Turbo - flach

geschlossen - turbo - flach

7 mm hohes Segment, geschlossener Turbobelag, Feinschliff.

Einsatzgebiete:

Beton, Granit, Naturstein glatter Schliff

Ø mm	Artikel-Nr.	Preis
100	01STT100	198,00
125	01STT125	284,00

Schleiftopf mit guten Schleifeigenschaften, beste Standzeit, exzellente Schleifgeschwindigkeit, auch bei extrem harten Materialien.

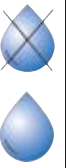

Diamantschleiftopf TURBO - E

8 Segmente

8 Segmente, 8 mm Segmenthöhe, Schleifen, Nivellieren, Aufrauen

Einsatzgebiete:

Beton, Granit, Naturstein sehr gute Auflagefläche

Ø mm	Artikel-Nr.	Preis
100	01TE100	181,00
125	01TE125	229,00
180	01TE180	286,00

Schleiftopf mit guten Schleifeigenschaften, beste Standzeit, exzellente Schleifgeschwindigkeit, auch bei extrem harten Materialien.



Diamantschleiftopf Naturstein

vollflächig, vibrationsarm

6 mm hoher Diamantbelag in unterschiedlichen Körnungen erhältlich, gummigelagerter Schleifkörper zur Schwingungsreduzierung.

Einsatzgebiete:

Naturstein, Granit, Sandstein, Marmor, Estrich, Beton

Ø mm	Schliff	Artikel-Nr.	Preis	Ø mm	Artikel-Nr.	Preis
100	0+(20)	01STN100-20	185,00	110	01STN1101	210,00
100	0(30/40)	01STN100-30	185,00	110	01STN1102	210,00
100	1(80)	01STN100-80	185,00	110	01STN1103	210,00
100	2(170/200)	01STN100-170	185,00	110	01STN1104	210,00

Schleiftopf mit sehr guten Schleifeigenschaften bei sehr hoher Standzeit, exzellente Schleifgeschwindigkeit, Aufnahmen Standard M14, SF und Tornado lieferbar. Trägerkörper auch in preiswerter Metallausführung erhältlich.



Polierteller für Marmor, Granit, mit Klettverschluss

Hartmetall/Korund Schleifteller

Zum trocken- (nass-) polieren von Granit, Marmor, Beton, GFK, Glas, Keramik, Porzellan. Ø 100, 115, 140, 178 Körnungen: 40, 60, 120, 200, 400, 500, 1000, 3000 Mesh.

Zum Trockenschleifen von Naturstein
K: 16,24,36,60,80,120,220,320,400



Alle Preise zzgl. der gesetzlichen MwSt.

HQ-C50 Stahlbeton Profiausführung
 BC-C60 Stahlbeton Standard
 Mauerwerk, Asphalt, Kalksandstein, Sandstein
 Granit, Natursteine, Extrembeton

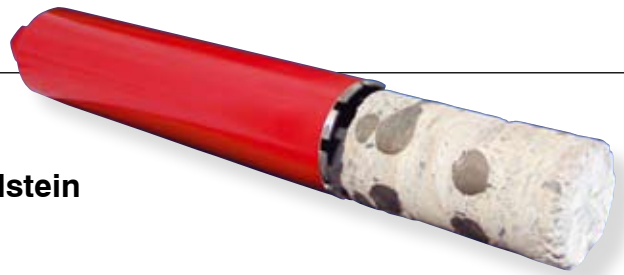

R 1/2" Zapfen bzw. Anschluß nach Wahl

Ø	Anz.	Abmessung	NEU BC-C60		NEU HQ-C50		NEU Mauerwerk / Asphalt		NEU GRANIT	
			WBG	WBG	WBG	WBG	WBG	WBG		
10	1	Ring 2.5	113,11	81,19	117,96	85,35	117,96	85,35	117,96	85,35
11	1	Ring 2.5	100,61	69,39	121,43	88,12	121,43	88,12	121,43	88,12
12	1	Ring 2.5	113,11	81,19	124,21	91,59	124,21	91,59	124,21	91,59
13	1	Ring 2.5	113,11	81,19	127,68	94,37	127,68	94,37	127,68	94,37
14	1	Ring 2.5	113,11	81,19	131,84	98,53	131,84	98,53	131,84	98,53
15	1	Ring 2.5	113,11	81,19	134,62	100,61	134,62	100,61	134,62	100,61
16	1	Ring 2.5	113,11	81,19	134,62	100,61	134,62	100,61	134,62	100,61
17	1	Ring 2.5	116,57	84,66	136,00	102,00	136,00	102,00	136,00	102,00
18	1	Ring 2.5	119,35	86,74	138,09	104,08	138,09	104,08	138,09	104,08
19	1	Ring 2.5	120,74	88,12	141,55	106,86	141,55	106,86	141,55	106,86
20	1	Ring 2.5	113,11	81,19	144,33	109,64	144,33	109,64	144,33	109,64
21	1	Ring 2.5	122,82	90,21	146,41	111,02	146,41	111,02	146,41	111,02
22	1	Ring 2.5	113,11	81,19	148,49	113,11	148,49	113,11	148,49	113,11
23	1	Ring 2.5	126,29	92,98	150,58	115,19	150,58	115,19	150,58	115,19
24	1	Ring 2.5	113,11	81,19	150,58	115,19	150,58	115,19	150,58	115,19
25	1	Ring 2.5	121,43	88,12	150,58	115,19	150,58	115,19	150,58	115,19
26	1	Ring 2.5	129,76	95,76	151,96	116,57	151,96	116,57	151,96	116,57
27	1	Ring 2.5	127,68	94,37	153,35	117,96	153,35	117,96	153,35	117,96
28	1	Ring 2.5	138,09	103,39	154,74	118,66	154,74	118,66	154,74	118,66
29	1	Ring 2.5	129,76	96,45	158,21	122,13	158,21	122,13	158,21	122,13
30	1	Ring 2.5	146,41	111,02	162,37	125,60	162,37	125,60	162,37	125,60
31	1	Ring 2.5	140,86	98,53	171,39	126,98	171,39	126,98	171,39	126,98
32	1	Ring 2.5	140,86	98,53	172,78	127,68	172,78	127,68	172,78	127,68
33	1	Ring 2.5	149,88	98,53	183,19	129,06	183,19	129,06	183,19	129,06
34	1	Ring 2.5	149,88	98,53	184,58	130,45	184,58	130,45	184,58	130,45
35	1	Ring 2.5	154,74	102,70	187,35	132,53	187,35	132,53	187,35	132,53
36	1	Ring 2.5	154,74	102,70	189,43	134,62	189,43	134,62	189,43	134,62
37	1	Ring 2.5	159,60	102,70	197,76	137,39	197,76	137,39	197,76	137,39
38	1	Ring 2.5	167,92	110,33	201,23	140,86	201,23	140,86	201,23	140,86
39	1	Ring 2.5	170,00	112,41	215,80	154,04	215,80	154,04	215,80	154,04
40	1	Ring 2.5	176,25	115,88	232,46	167,23	232,46	167,23	232,46	167,23
42	1	Ring 3.5	179,42	117,76	231,56	165,25	231,56	165,25	231,56	165,25
45	1	Ring 2.5	183,81	120,59	239,15	170,95	239,15	170,95	239,15	170,95
46	1	Ring 2.5	188,19	123,41	246,73	176,65	246,73	176,65	246,73	176,65
50	1	Ring 2.5	192,58	126,24	254,31	182,35	254,31	182,35	254,31	182,35
52	1	Ring 3.5	196,97	129,06	261,90	188,05	261,90	188,05	261,90	188,05
35	4	16 x 3.0 x 7	97,15	55,51	115,19	72,17	115,19	72,17	115,19	72,17
38	4	16 x 3.0 x 7	115,88	69,39	138,78	90,21	138,78	90,21	138,78	90,21
40	4	24 x 3.5 x 7	117,96	69,39	140,86	90,21	140,86	90,21	140,86	90,21
43	4	24 x 3.5 x 7	106,86	55,51	131,15	77,72	131,15	77,72	131,15	77,72
45	5	24 x 3.5 x 7	117,27	69,39	147,11	97,15	147,11	97,15	147,11	97,15
50	5	24 x 3.5 x 7	116,57	69,39	147,11	97,15	147,11	97,15	147,11	97,15
54	5	24 x 3.5 x 7	123,51	69,39	154,04	97,15	154,04	97,15	154,04	97,15
55	5	24 x 3.5 x 7	123,51	69,39	154,04	97,15	154,04	97,15	154,04	97,15
56	5	24 x 3.5 x 7	124,21	69,39	154,74	97,15	154,74	97,15	154,74	97,15
60	6	24 x 3.5 x 7	137,39	83,27	173,47	116,57	173,47	116,57	173,47	116,57
65	6	24 x 3.5 x 7	148,49	84,66	183,88	116,57	183,88	116,57	183,88	116,57
68	4	24 x 3.5 x 7	120,74	56,21	144,33	77,72	144,33	77,72	144,33	77,72
70	7	24 x 3.5 x 7	163,76	98,53	204,70	136,00	204,70	136,00	204,70	136,00
75	7	24 x 4.0 x 7	169,31	98,53	210,25	136,00	210,25	136,00	210,25	136,00
78	7	24 x 4.0 x 7	169,31	98,53	210,25	136,00	210,25	136,00	210,25	136,00
80	7	24 x 4.0 x 7	164,45	98,53	206,09	136,00	206,09	136,00	206,09	136,00
82	4	24 x 4.0 x 7	137,39	70,08	166,54	97,15	166,54	97,15	166,54	97,15
87	7	24 x 4.0 x 7	166,54	98,53	208,17	136,00	208,17	136,00	208,17	136,00
90	8	24 x 4.0 x 7	179,03	112,41	225,52	155,43	225,52	155,43	225,52	155,43
100	9	24 x 4.0 x 7	195,68	126,98	251,88	177,64	251,88	177,64	251,88	177,64
107	9	24 x 4.0 x 7	215,11	126,98	270,62	177,64	270,62	177,64	270,62	177,64
110	9	24 x 4.0 x 7	229,68	136,70	275,48	177,64	275,48	177,64	275,48	177,64
120	9	24 x 4.0 x 7	251,19	151,27	301,15	197,07	301,15	197,07	301,15	197,07
125	9	24 x 4.0 x 7	259,52	151,27	312,95	197,07	312,95	197,07	312,95	197,07
130	10	24 x 4.0 x 7	278,25	166,54	328,21	202,90	328,21	202,90	328,21	202,90

Standardnutzlänge 300 mm, andere Nutzlängen und Anschlüsse lieferbar, Wiederbelegung innerhalb 24h möglich.

Alle Preise zzgl. der gesetzlichen MwSt.



HQ-C50 Stahlbeton Profiausführung
BC-C60 Stahlbeton Standard
Mauerwerk, Asphalt, KS, Sandstein
Granit Natursteine, Extrembeton

1 1/4" UNC MUFFE bzw. Anschluß nach Wahl

Ø	Anz.	Abmessung	NEU		NEU		NEU		NEU	
			HQ-C50	WBG	BC-C60	WBG	Mauerwerk / Asphalt	WBG	GRANIT	WBG
40	4	16 x 3,0 x 7	129,06	77,72	117,96	69,39	143,41	86,35	161,33	97,15
52	5	24 x 3,5 x 7	149,88	97,15	119,35	69,39	166,54	107,94	187,35	121,43
55	5	24 x 3,5 x 7	157,51	97,15	126,98	69,39	175,02	107,94	196,89	121,43
57	5	24 x 3,5 x 7	157,51	97,15	126,98	69,39	175,02	107,94	196,89	121,43
58	5	24 x 3,5 x 7	157,51	97,15	140,86	83,27	175,02	107,94	196,89	151,43
60	6	24 x 3,5 x 7	176,25	116,57	140,86	84,66	195,83	129,53	220,31	145,72
65	6	24 x 3,5 x 7	187,35	116,57	151,96	84,66	208,17	129,53	234,19	145,72
70	7	24 x 3,5 x 7	208,17	136,00	167,23	98,53	231,30	151,12	260,21	170,00
75	7	24 x 3,5 x 7	214,41	136,00	172,78	98,53	238,24	151,12	268,02	170,00
80	7	24 x 3,5 x 7	209,56	136,00	168,62	98,53	232,84	151,12	261,95	170,00
85	7	24 x 3,5 x 7	211,64	136,00	170,70	98,53	235,15	151,12	264,55	170,00
87	8	24 x 3,5 x 7	255,35	155,43	170,70	98,53	283,73	172,70	319,19	194,29
90	8	24 x 3,5 x 7	229,68	155,43	182,49	112,41	255,20	172,70	287,10	194,29
100	9	24 x 3,5 x 7	236,62	174,86	183,88	126,98	262,91	194,29	295,77	218,58
107	9	24 x 3,5 x 7	272,70	174,86	219,97	126,98	303,00	194,29	340,88	218,58
110	9	24 x 3,5 x 7	277,56	174,86	224,82	126,98	308,40	194,29	346,95	218,58
120	10	24 x 3,5 x 7	303,23	194,29	244,25	140,86	336,93	215,88	379,04	242,86
125	10	24 x 3,5 x 7	315,72	197,07	253,97	140,86	350,80	218,96	394,65	246,33
130	11	24 x 3,5 x 7	339,32	217,19	271,31	154,74	377,02	241,32	424,14	271,49
135	11	24 x 3,5 x 7	412,17	217,19	358,05	169,31	457,97	241,32	515,22	271,49
135	12	24 x 3,5 x 7	379,56	238,70	303,23	169,31	421,73	265,22	474,45	298,38
140	12	24 x 3,5 x 7	383,03	238,70	320,58	181,80	425,59	265,22	478,79	298,38
147	13	24 x 3,5 x 7	392,75	258,82	324,74	197,07	436,38	287,58	490,93	323,53
150	13	24 x 3,5 x 7	413,49	265,53	337,70	210,48	442,55	295,03	497,87	331,91
158	13	24 x 3,5 x 7	442,01	258,82	374,01	197,07	491,12	287,58	552,51	323,53
160	13	24 x 4 x 7	430,22	258,82	362,21	197,07	478,02	287,58	537,77	323,53
167	13	24 x 4 x 7	444,09	258,82	376,79	197,07	493,44	287,58	555,12	323,53
170	14	24 x 4 x 7	464,22	278,25	391,36	212,33	515,80	309,17	580,27	347,82
180	15	24 x 4 x 7	494,05	298,38	416,34	227,60	548,95	331,53	617,57	372,97
185	15	24 x 4 x 7	497,52	298,38	419,81	227,60	552,80	331,53	621,90	372,97
200	16	24 x 4 x 7	517,65	318,50	434,38	242,86	575,16	353,89	647,06	398,12
210	16	24 x 4 x 7	614,10	318,50	530,83	242,86	682,33	353,89	767,62	398,12
220	16	24 x 4 x 7	611,32	315,72	530,83	242,86	679,25	350,80	764,15	394,65
225	17	24 x 4,5 x 7	631,45	335,85	546,10	258,13	701,61	373,16	789,31	419,81
230	17	24 x 4,5 x 7	631,45	335,85	546,10	258,13	701,61	373,16	789,31	419,81
240	17	24 x 4,5 x 7	664,06	335,85	578,71	258,13	737,84	373,16	830,07	419,81
247	18	24 x 4,5 x 7	684,18	355,27	593,98	273,40	760,20	394,75	855,23	444,09
250	18	24 x 4,5 x 7	684,18	355,27	560,67	273,40	760,20	394,75	855,23	444,09
260	18	24 x 4,5 x 7	742,47	355,27	651,57	273,40	824,97	394,75	928,09	444,09
280	18	24 x 4,5 x 7	768,84	355,27	678,63	273,40	854,26	394,75	961,05	444,09
300	20	24 x 4,5 x 7	789,65	394,83	689,04	303,23	877,39	438,70	987,07	493,53
320	21	24 x 4,5 x 7	890,96	414,95	784,80	318,50	989,96	461,06	1113,70	518,69
350	24	24 x 4,5 x 7	935,37	473,93	814,63	364,30	1039,30	526,59	1169,22	592,41
370	24	24 x 4,5 x 7	1074,15	521,81	929,13	389,97	1193,50	579,79	1342,69	652,26
400	24	24 x 4,5 x 7	1053,33	521,81	928,43	408,01	1170,37	579,79	1316,67	652,26
450	26	24 x 4,5 x 7	1162,97	565,53	1027,66	442,01	1292,19	628,36	1453,71	706,91
500	28	24 x 4,5 x 7	1273,30	608,55	1126,89	476,01	1414,78	676,16	1591,62	760,68
600	30	24 x 5,0 x 7	1382,94	652,26	1226,81	510,01	1536,59	724,74	1728,67	815,33
650	32	24 x 5 x 7	1558,49	695,98	1391,96	544,01	1731,66	773,31	1948,11	869,97
700	37	24 x 5 x 7	1733,35	804,23	1540,45	629,36	1925,95	893,58	2166,69	1005,28
750	39	24 x 5 x 7	1953,32	847,94	1750,70	663,36	2170,35	942,16	2441,65	1059,93
800	42	24 x 5 x 7	2092,79	913,17	1874,21	714,71	2325,32	1014,63	2615,99	1141,46
850	45	24 x 5 x 7	2232,26	978,39	1997,73	765,37	2480,29	1087,10	2790,33	1222,99

Standardnutzlänge 400 mm, andere Nutzlängen und Anschlüsse lieferbar, Wiederbelegung (WBG) innerhalb 24h möglich.

Alle Preise zzgl. der gesetzlichen MwSt.

Sandstein, Granit, Marmor, Kunststein
bohren im Nassbetrieb für alle handelsüblichen
Kernbohrmaschinen



Schriftloch - Sacklochbohrer

Schriftloch - Sacklochbohrer M12 / M14 / R 1/2"

Steinbohrer mit seitlicher Wasserzuführung im Vollsegment.

Einsatzgebiete:

Bearbeitung von Naturstein wie Granit, Marmor, Sandstein, Fliesen.
Bohren von Sacklöchern, Durchgangslöchern.

Bezeichnung	Artikel-Nr.	Preis
Schriftlochbohrer Ø 4 mm Nutzlänge 25 mm	02SLB4	43,00
Schriftlochbohrer Ø 5 mm Nutzlänge 45 mm	02SLB5	45,00
Schriftlochbohrer Ø 6 mm Nutzlänge 45 mm	02SLB6	53,00
Schriftlochbohrer Ø 8 mm Nutzlänge 45 mm	02SLB8	60,00
Schriftlochbohrer Ø 10 mm Nutzlänge 25 mm	02SLB10	71,00
Schriftlochbohrer Ø 12 mm Nutzlänge 25 mm	02SLB12	76,00

alle Durchmesser und Nutzlängen lieferbar.

Kernlochbohrer Granit / Marmor

Kernlochbohrer R 1/2" / M 14

Gesteinsbohrer mit Ringsegment und zwei seitlichen Wasserwegen

Einsatzgebiete:

Bearbeitung von Naturstein wie Granit, Marmor, Sandstein, Fliesen.
Bohren von Kernlöchern, Durchgangslöchern.

Bezeichnung	Artikel-Nr.	Preis
Kernlochbohrer Ø 8 mm Nutzlänge 100 mm	02KLB8	44,00
Kernlochbohrer Ø 10 mm Nutzlänge 100 mm	02KLB10	47,00
Kernlochbohrer Ø 12 mm Nutzlänge 100 mm	02KLB12	51,00
Kernlochbohrer Ø 14 mm Nutzlänge 100 mm	02KLB14	54,00
Kernlochbohrer Ø 15 mm Nutzlänge 100 mm	02KLB15	57,00
Kernlochbohrer Ø 16 mm Nutzlänge 150 mm	02KLB16	60,00
Kernlochbohrer Ø 18 mm Nutzlänge 150 mm	02KLB18	63,00
Kernlochbohrer Ø 20 mm Nutzlänge 150 mm	02KLB20	68,00
Kernlochbohrer Ø 22 mm Nutzlänge 150 mm	02KLB22	71,00
Kernlochbohrer Ø 24 mm Nutzlänge 150 mm	02KLB27	76,00
Kernlochbohrer Ø 25 mm Nutzlänge 150 mm	02KLB25	76,00
Kernlochbohrer Ø 26 mm Nutzlänge 150 mm	02KLB26	77,00
Kernlochbohrer Ø 27 mm Nutzlänge 150 mm	02KLB27	80,00
Kernlochbohrer Ø 30 mm Nutzlänge 200 mm	02KLB30	87,00
Kernlochbohrer Ø 35 mm Nutzlänge 200 mm	02KLB35	100,00
Kernlochbohrer Ø 38 mm Nutzlänge 200 mm	02KLB38	104,00
Kernlochbohrer Ø 40 mm Nutzlänge 200 mm	02KLB40	110,00
Kernlochbohrer Ø 45 mm Nutzlänge 200 mm	02KLB45	121,00
Kernlochbohrer Ø 50 mm Nutzlänge 200 mm	02KLB50	134,00
Kernlochbohrer Ø 55 mm Nutzlänge 200 mm	02KLB55	142,00
Kernlochbohrer Ø 60 mm Nutzlänge 200 mm	02KLB60	156,00
Kernlochbohrer Ø 65 mm Nutzlänge 200 mm	02KLB65	181,00
Kernlochbohrer Ø 70 mm Nutzlänge 200 mm	02KLB70	156,00
Kernlochbohrer Ø 80 mm Nutzlänge 200 mm	02KLB80	208,00

andere Nutzlängen lieferbar, Wiederbelag möglich.
Bitte geben Sie Einsatzgebiet bei der Bestellung an z.B. Ø 8 mm Sandstein

Bohrkernentnahmezange

Zum entnehmen der Bohrkerne aus der Bohrlochöffnung.
Sonderanfertigung je nach Durchmesser und Bohrtiefe.
Preise auf Anfrage

Alle Preise zzgl. der gesetzlichen MwSt.



Trockenkernbohrsystem Drytec Trockenbohrereinheit

Diamant-Trockenbohren mit Staubabsaugung gilt als vollwertige Alternative zum Diamant-Nassbohren im Mauerwerk und weichen abrasiven Materialien. Die rationelle, umweltfreundliche Diamant-Bohrtechnik für erschütterungsfreies Arbeiten, kein Wasser - kein Staub - kein Vibrieren - wenig Lärm für Bohrdurchmesser von 30 bis 305 mm.

Einsatzgebiet:

Altbausanierung, Kamin und Ofenbauer, Hausanschlüsse,



Bezeichnung

Trockenbohrrotor leichte Ausführung mit Staubabsaugung und Zentrierstange 400 mm NL 1 1/4" - Krone
 Maschinenanschluss für Trockenbohrrotor frei wählbar 1 1/4", R 1/2", M16, 5/8"
 Zentrierstange mit Zentrierbohrer 400 mm leichte Ausf.
 Zentrierstange mit Zentrierbohrer 300 mm leichte Ausf.
 Zentrierstange mit Zentrierbohrer 200 mm leichte Ausf.
 Trockenbohrrotor schwere Ausführung mit Staubabsaugung bzw. Druckluftkühlung bzw. Nassbohren
 Maschinenanschluss für Staubrotor schwere Ausführung
 Zentrierstange für schwere Ausführung 400 mm NL
 Zentrierstange für schwere Ausführung 300 mm NL
 Zentrierstange für schwere Ausführung 200 mm NL

Artikel-Nr.

02SR-2L
 02MA-2L
 02ZB4-2L
 02ZB3-2L
 02ZB2-2L
 02SR-2S
 02MA-2S
 02ZS4-2S
 02ZS3-2S
 02ZS2-2S



Diamantbohrkronen mit 1 1/4" UNC-Anschluss siehe Bohrkronen

Naturdiamantbohrer Hohl + Voll + Fräser Trocken + Nassbohren

Diamantbohrer bestückt mit Naturdiamanten für extreme Bohrverhältnisse. Bohrvorschub und Bohrtiefe extrem hoch bei sehr guter Standzeit. (Nur für Materialien ohne Metallanteile, ohne Schlag)
 Bohrdurchmesser von 8 - 80 mm im Vollbohrbetrieb, bis 500 mm im Kernlochbohrbetrieb. Bohrt sämtliche Materialien mit Druckluft oder Wasserkühlung. Die Bohrtiefe ist mit einem speziellen Bohrgestänge unendlich verlängerbar. Zur Führung können Rümer bzw. Bohrgestänge-stabilisatoren eingesetzt werden.

Einsatzgebiet:

Altbausanierung, Natursteinindustrie, Bergbau, Tiefenbohrungen



Für dieses Kernbohrsystem empfehlen wir unsere Kernbohrmaschinen mit hoher Drehzahl und Leistungsreserven.

Alle Preise zzgl. der gesetzlichen Mwst.



3 - Loch / 6-Loch Bohrkronen

3 - Loch / 6 - Loch Kanalbohrkronen



Merhrlochanschluß für gleichbleibende Lösekraft der Bohrkronen, Nutzlänge 300 mm, 3-Lochadapter erforderlich.

Einsatzgebiete:

Beton, Beton armiert für das Anbohren von Betonrohren, Steinzeugrohre duktile Gußrohre oder für Anschlußdichtungen an Schächten.

Ø mm	Artikel-Nr.	Segm.	Preis	Artikel-Nr.	Wiederbelag
112	04200112	9	193,00	04200112w	127,00
127	04200127	10	234,00	04200127w	148,00
138	04200138	10	311,00	04200138w	148,00
147	04200147	10	335,00	04200147w	148,00
151	04200151	11	259,00	04200151w	176,00
152	04200152	11	259,00	04200152w	176,00
162	04200162	13	295,00	04200162w	190,00
167	04200176	13	301,00	04200176w	190,00
172	04200172	13	305,00	04200172w	190,00
182	04200182	14	310,00	04200182w	201,00
186	04200186	14	315,00	04200186w	201,00
194	04200194	14	329,00	04200194w	201,00
195	04200195	15	329,00	04200195w	214,00
200	04200200	15	315,00	04200200w	214,00
206	04200206	15	330,00	04200206w	214,00
212	04200212	15	345,00	04200212w	214,00
226	04200226	15	355,00	04200226w	214,00
232	04200232	15	365,00	04200232w	214,00
247	04200247	16	385,00	04200247w	260,00
251	04200251	16	415,00	04200251w	260,00
257	04200257	16	495,00	04200257w	260,00
266	04200266	18	495,00	04200266w	290,00
268	04200268	18	499,00	04200268w	290,00
276	04200276	18	510,00	04200276w	290,00
290	04200290	18	529,00	04200290w	290,00
297	04200297	18	555,00	04200297w	290,00
300	04200300	20	580,00	04200300w	320,00
306	04200306	20	585,00	04200306w	320,00
330	04200330	20	599,00	04200330w	320,00
341	04200441	20	655,00	04200441w	320,00
343	04200343	20	658,00	04200343w	320,00
350	04200350	20	659,00	04200350w	320,00
354	04200354	22	659,00	04200354w	330,00
382	04200382	22	745,00	04200382w	330,00
426	04200426	22	798,00	04200426w	330,00

Rohrdichtungssysteme

**Wir liefern sämtliche Rohrdichtungssysteme:**

PVC KG Rohre und Formstücke
 HD-PE Rohre und PVC Druckrohre
 Steinzeugrohre, GFK-Rohre, GGG-Rohre
 GGG-Rohre mit Übergangsstück
 SML-Rohre, FZ-Rohre **für Hausanschlüsse und Rohrdurchführungen**

3 - Loch Adapter

3 - Loch Adapter

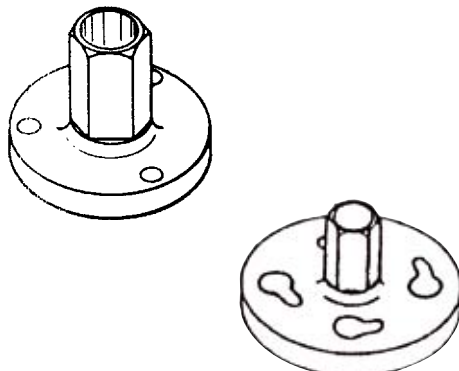

Zubehör für Mehrlochbohrkronen

Einsatzgebiete:

Rohrbohrgeräte (Gölz / Stiehl)

Bezeichnung	Artikel-Nr.	Preis
1 1/4" UNC Innen auf 3- Lochflansch	08020110	41,00
R 1/2" Aussen auf 3-Lochflansch	08020420	41,00
1 1/4" UNC Innen auf 6-Lochflansch	08020450	51,00
1 1/4" UNC Innen auf 4-Loch-Bajonettflansch	08020451	60,00
1 1/4" Aussen auf 3-Lochflansch (Stiehl)	08020170	61,00

weitere Adapter siehe Seite 19

Alle Preise zzgl. der gesetzlichen MwSt.

Adapter - Zubehör

Zubehör für Diamantbohrkronen

Einsatzgebiete:

Betrieb auf Fremdgeräten, Kombinationen von verschiedenen Fabrikaten

Artikel-Nr.	Bezeichnung	Preis
08020020	Adapter 1 1/4' UNC aussen/ R 1/2' aussen	46,00
08020010	Adapter 1 1/4' UNC innen / R 1/2' innen	47,00
08020050	Adapter 1 1/4' UNC innen / M38 aussen	60,00
08020150	Adapter 1 1/4' UNC aussen / BBT innen <Würth>	60,00
08020190	Adapter 1 1/4' UNC aussen / Würth innen	66,00
08020040	Adapter 1 1/4' UNC aussen / M38 innen	60,00
08020440	Adapter BBT flach aussen / 1 1/4' innen	60,00
08020420	Adapter 3-Loch / R 1/2' aussen	34,00
080201010	Adapter 1/2' innen Würth innen <neu>	66,00
080210200	Adapter 1/2' aussen / M22 x 1.5 aussen	71,00
080200810	Adapter R 1/2' außen auf M18 x 1.5 außen	56,00
080201020	Adapter R 1/2' außen / M18 x 2.5 außen	38,00
08020140	Adapter R 1/2' innen / BBT innen <alt>	40,00
08020460	Adapter R 1/2' innen / M 16 innen	22,00
08020120	Adapter M16 außen / R 1/2' außen	40,00
08020070	Adapter 5/8' - 16 UNF innen auf 1/2' innen	45,00
08020540	Adapter 5/8' innen auf M 16 außen	22,00
08020090	Adapter BBT flach außen / R 1/2' außen	61,00
08020030	Adapter BBT flach außen / M 16 außen	60,00
08020480	Adapter M12 x 1.5 innen auf M 16 außen	22,00
08020060	Adapter M14 außen / R 1/2' außen	40,00
08020080	Adapter M16 innen auf M18 x 2.5 außen	46,00
08020370	Adapter M18 x 1.5 innen / M16 außen	40,00
08020400	Adapter M18 x 2.5 innen / 1/2' innen	51,00

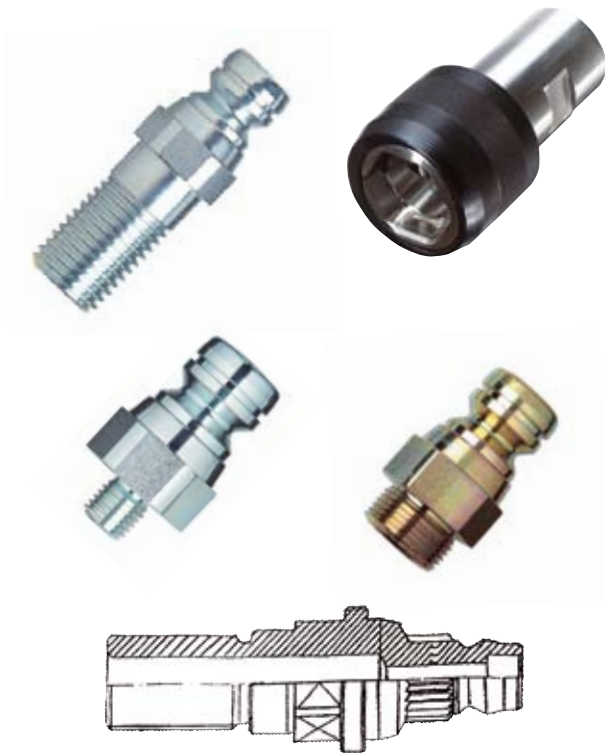

Adapter - Zubehör

Verlängerung - Zubehör

Zubehör für Diamantbohrkronen

Einsatzgebiete:

Bohrkronenverlängerungen für Erweiterung der Bohrtiefe, Stahl oder Aluminium in 1 1/4" oder R1/2" - Ausführung

Artikel-Nr.	Bezeichnung	Preis
061020000	Verlängerung R 1/2' 100 mm	38,00
061021	Verlängerung R 1/2' 200 mm	43,00
06102100	Verlängerung R 1/2' 250 mm	48,00
0610220	Verlängerung R 1/2' 300 mm	56,00
06102320	Verlängerung R 1/2' 400 mm	68,00
061022010	Verlängerung R 1/2' 500 mm	86,00
0610170	Verlängerung 1 1/4' 100 mm	55,00
0610180	Verlängerung 1 1/4' 200 mm	59,00
061019	Verlängerung 1 1/4' 300 mm	66,00
06102310	Verlängerung 1 1/4' 400 mm	68,00
0610200	Verlängerung 1 1/4' 500 mm	100,00
06101700	Verlängerung 1 1/4' Alu 100 mm	66,00
06101800	Verlängerung 1 1/4' Alu 200 mm	70,00
06101900	Verlängerung 1 1/4' Alu 300 mm	80,00
06102300	Verlängerung 1 1/4' Alu 400 mm	90,00
06102000	Verlängerung 1 1/4' Alu 500 mm	118,00

Verlängerungen



Leichtlösering

Zubehör für Diamantbohrkronen

Einsatzgebiete:

Leichtlösering zur Verhinderung von festgefahrenen Bohrkronen mit 1 1/4" Anschlußgewinde

Bezeichnung	Artikel-Nr.	Preis
Leichtlösering bis 3 kW Antriebsleistung	008020110	39,00
Leichtlösering ab 3 kW Antriebsleistung	008020420	44,00
Kupferringe 10 Stck. VPE	008020421	10,00
Kupferpaste 1 Tube	008020422	8,00

Leichtlösering



Alle Preise zzgl. der gesetzlichen MwSt.

Zubehör



Zubehör Vakuum-Technik

Zubehör für Vakuumbefestigungen von Kernbohrsystemen

Einsatzgebiete:

Zerstörungsfreie Befestigung von Kernbohrsystemen auf Fliesen, Natursteinböden, Estrich, Betonflächen und sonstigen geschlossenen Böden.

Bezeichnung

Vakuumpumpe 100V l/min. 0,48 kW
 Vakuumpumpe 8V, incl. Tank, 8 m³/h
 Vakuumpumpe 6V, incl. Tank, 6 m³/h
 Rohrbohrsaugfuß Vario
 Rohrbohrsaugfuß Kombi
 Vakuumpumpe groß 420 x 330 mm
 Vakuumpumpe klein 340 x 250 mm
 Spannband 50 mm Breite
 Spannband 50 mm Breite Spannhaken
 Vakuumschlauchverlängerung 10 Meter
 Vakuumpumpe für Kombifuß
 Vakuumdichtgummi für Kombifuß

Artikel-Nr. Preis

04-100V 430,00
 04-8V 971,00
 04-6V 830,00
 04RBV 654,00
 04RBK 701,00
 04VPG 185,00
 04VPK 143,00
 04SPB 63,00
 04SPBH 63,00
 04VSV 20,00
 04VZKF 45,00
 04VDG 10,00

Zubehör Dübelbefestigung

Zubehör für Dübelbefestigung von Kernbohrsystemen

Einsatzgebiete:

Befestigung von Kernbohrsystemen auf allen homogenen Materialien wie Beton, Mauerwerk usw..

Bezeichnung

Rawl-Anker M 12 (Ankerschale) 50 VPE.
 Befestigungsset Beton, Einschlaganker 50 Stck.
 Befestigungsset Mauerwerk, Dübel 10 Stck.
 Befestigungsset Durchsteckmontage 1 Meter
 Flügelmutter mit Schlaghaken
 Kordelgewindestange M 12 für RAWL-Anker (UTA)
 Kordelgewindestange M 12 für Einschlaganker
 Kordelgewindestange M 10 Fischer Mauerwerksdübel
 Mauerwerksdübel M10 (Verpackungseinheit 10 Stck.)
 Einschlaganker M 12 (Verpackungseinheit 50 Stck.)
 Setwerkzeug für Einschlaganker M 12
 Einschlaganker M 16 (Verpackungseinheit 50 Stck.)
 Setwerkzeug für Einschlaganker M 16
 Ankerschale UTA M12 S

Artikel-Nr. Preis

04RAWLS 96,00
 04EINS 93,00
 04MWD 77,00
 04DSM 86,00
 04FM 6,00
 04KGUTA 12,00
 04KGES 12,00
 04KGFI 12,00
 04FDM10 19,00
 04ESA 57,00
 04SWM10 9,00
 04ESAM16 45,00
 04SWM16 12,00
 04UTA12 5,00

Sonstiges Zubehör

Bezeichnung

Kernfangzange Durchmesser angeben
 Motorgrundplatte
 Motorplattensystem
 Motordistanzplatte Alu
 Motordistanzplatte Stahl
 Schärflplatte für Bohrkronen 40 x 160 x 300
 Wassertauchpumpe Kernbohren
 Wasserdruckbehälter 10 Liter
 Wasserdurchlaufanzeiger
 Wassersammelring Kernbohren bis 130 mm
 Wassersammelring Kernbohren bis 200 mm
 Wassersammelring Kernbohren bis 250 mm
 Elektronische Bohrlochpositionierung

Artikel-Nr. Preis

04KFØ Anf.
 04MGP 75,00
 04MPSYS 190,00
 04MDPA 180,00
 04MDPS 180,00
 04SPB 85,00
 04WTPKB 98,00
 04 WDB 128,00
 04WDA 28,00
 04WS130 206,00
 04WS200 340,00
 04WS250 340,00
 04DG 330,00

Alle Preise zzgl. der gesetzlichen MwSt.

Zubehör

Zubehör Sicherheitstechnik

Sicherheitszubehör für Kernbohrsysteme

Einsatzgebiete:

Bei Kernbohrarbeiten, in Verbindung mit Wasser, schreibt die Berufsgenossenschaft den Betrieb der Kernbohrereinheit über einen Trenntrafo oder einen 30 mA Fehlerstromschutzschalter (FI) vor.

Bezeichnung	Artikel-Nr.	Preis
Kabeltrommel 50 Meter 380 Volt inkl. FI-Schalter	04KBT380	286,00
Kabeltrommel 50 Meter 230 Volt inkl. FI-Schalter	04KBT230	310,00
Verteiler mit PRCD, 4 Stck. Schukosteckdosen	04SV4S	230,00
Anlaufstrombegrenzer 230 Volt bis 3 kW Antriebsleistung, für Kernbohrmotor, Steintrennmaschinen	04ALSB	217,00
PRCD-Stecker 10 mA	04PRCD10	75,00
PRCD-Stecker 30mA	04PRCD30	75,00
1 h Stecker	041h	8,00
12 h Stecker	0412h	8,00
Fibo 2, Notastaste, FI, Unterspannung, 2 Schuko	04FIBO2	408,00
Fibo 1, FI, 1h Steckdose, 2 Schukosteckdosen	04FIBO1	260,00
FIBO-Eco, FI, 1h Steckdose, 2 Schukosteckdosen	04FIBOE	78,00

Beim Betrieb von Kernbohrmaschinen schreibt die Berufsgenossenschaft aus Sicherheitsgründen vor:

Es muß immer eine Fibo-Sicherheitsbox oder ein 30mA FI - Schutzschalter in die Stromzuführung geschaltet werden. PRCD-Stecker mit der entsprechenden Funktion sind hier auch zulässig.



Zubehör

Zubehör Nass-Trockensauger

Zubehör für Absaugsysteme von Kernbohrsystemen

Einsatzgebiete:

Bohrschlamm bzw. Bohrmehl müssen beim Kernbohren von der Bohrkronen bzw. vom Diamanten fern gehalten werden, deshalb ist ein gutes Absaugsystem für einwandfreie Arbeitsergebnisse erforderlich.

Bezeichnung	Artikel-Nr.	Preis
Nass-Trockensauger GS A1245 EH inkl. Zubehör		
45 Liter, 1,4 kW, 12,5 kg	04ST45	230,00
Faltenfilter-Patrone	04STFP	29,00
Filtertüten 45 Liter, VPE 5 Stck., doppellagig	04STFT	25,00
Nass-Trockensauger IS ARM-1250 EWS		
50 Liter, 14900 Watt Industriesauger, Rüttelfilter	04IS50	Anfrage
Filterpatrone 1 Satz (2 Stck.)	04ISFP	50,00
Filtertüten 50 Liter, VPE 5 Stck., doppellagig	04ISFT	33,00
Bodendüse für Wassersaugarbeiten 04BDWA		38,00
Gummidüse konisch für Elektrowerkzeuge	04KGD	9,00
Saugschlauch 10 Meter	04SS10	79,00
Saugschlauch 5 Meter	04SS5	58,00
Y-Anschluss für Doppelanschluss	04YSS	30,00



Alle Preise zzgl. der gesetzlichen MwSt.

Freihand - Kernbohrmotor DR. Bender



EBM 23 2-Gang EBM 33 3-Gang

Der Kernbohrmotor EBM 23 bzw. EBM 33 von DR. BENDER ist ein leistungsstarkes Antriebsaggregat für Freihandkernbohrarbeiten im Nass- und Trockenbetrieb. Das Gehäuse ist aus sehr robustem Druckgussaluminium mit höchster Präzision gefertigt.

Einsatzgebiete:

Universal-Diamantkernbohrmotor, kann im Bohrständer montiert, oder als Freihandkernbohrmaschine eingesetzt werden.

Technische Daten:

Bohr - Ø :	15 - 150 mm
Leistung:	1800 W (Abgabe 1300 W)
Drehzahlen:	520/1400 U/min. 2 - Gang 830/2200/4600 Umin. 3-Gang
Gewicht:	4,9 / 5,2 kg
Gesamtlänge:	305 mm
Werkzeugaufnahme:	R 1/2"
Spannhalsaufnahme:	60 mm

Der Kernbohrmotor ist mit Ölbadgetriebe, Überlastrutschkupplung, elektronischer Motorschutz und mit Sanftanlauf für präzises Anbohren ausgestattet. Anbohrhilfe für F-Variante lieferbar.

Bezeichnung	Artikel-Nr.	Preis
Kernbohrmotor EBM 23-F Freihand Kreuzgriff	02EBM23F	1150,00
Kernbohrmotor EBM 23-S Spatengriff	02EBM23S	1150,00
Kernbohrmotor EBM 23 Stativmaschine	02EBM23	1150,00
Kernbohrmotor EBM 33-F Freihand-Kreuzgriff	02EBM33F	1250,00
Kernbohrmotor EBM 33-S Spatengriff	02EBM33S	1250,00
Kernbohrmotor EBM 33 Stativmaschine	02EBM33	1250,00

Für diese Kernbohrsystem empfehlen wir unsere High-Quality C50 segmentierten R 1/2" Diamantbohrkronen für hohe Standzeit bei exzellenter Bohrleistung. Zur Sicherheit mit dem Umgang bei Strom und Wasser empfehlen wir zum Schutz unsere Sicherheitsbox FIBO 1.

Stativ - Kernbohrmotor EBL33K



EBL 33K mit Wechselkopf Trockenbohren

Universal-Diamantkernbohrmotor für den Trockenbohreinsatz bis Ø 200 mm Bohrdurchmesser.

Für NASS- und TROCKEN-Bohreinsätze geeignet.

Einsatzgebiete:

Universal-Diamantkernbohrmotor für den Trockenbohreinsatz zum Bohren von: Dunstabzugshauben, Ofenanschlüsse uvm.

Abweichende technische Daten zu EBL 33:

Gesamtlängelänge:	480 mm
Anschlußgewinde:	1 1/4" UNC

Der Kernbohrmotor ist mit Ölbad 3-Gang-Getriebe, Überlastrutschkupplung, Motorschutzschalter und Anlaufstrombegrenzung ausgestattet. Der Trockenbohr-Rotor ist abnehmbar und kann gegen einen anderen Bohrkopf, mit z.B. MK-Anschluß, ausgetauscht werden.

Bezeichnung	Artikel-Nr.	Preis
Kernbohrmotor EBL 33-K Naß-Trocken 1 1/4"	02EBLNT	1450,00
Kernbohrmotor EBL 33-K Trocken 1 1/4"	02EBL33K	1342,00

Stativ - Kernbohrmotor EBL33

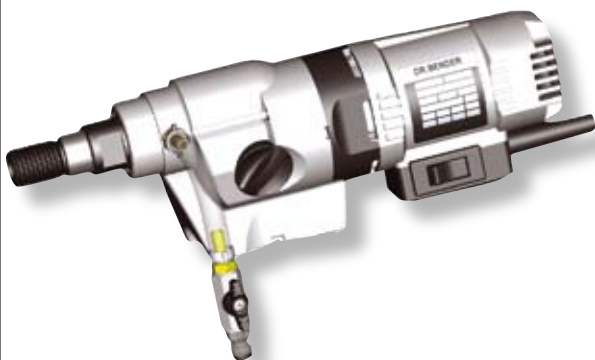

EBL 33

Universal-Diamantkernbohrmotor für den Stativeinsatz bis Ø 220 mm Bohrdurchmesser. Für NASS- u. TROCKEN- Bohreinsätze geeignet.

Einsatzgebiete:

Mittlere Kernbohrarbeiten im Heizungs- u. Sanitärbereich, Hochbau usw.

Technische Daten:

Bohr - Ø :	15 - 220 mm
Leistung:	2300 W (Abgabe 1650 W)
Drehzahlen:	450/1200/2500 U/min.
Gewicht:	6,5 kg
Gesamtlänge:	330 mm
Werkzeugaufnahme:	1 1/4"
Motoraufnahme:	60 mmSpannhals u. 4 x M8

Bezeichnung	Artikel-Nr.	Preis
Kernbohrmotor EBL 33 1 1/4"	02EBM33	1484,00
Kernbohrmotor EBL33-F (Freihand)	02RBM33F	1484,00

Alle Preise zzgl. der gesetzlichen MwSt.

BBM 33L extra

Stativ - Kernbohrmotor BBM 33L extra

Einsatzgebiete:

Profi-Universal-Diamantkernbohrmotor von DR.BENDER für den Stativeinsatz bis Ø 400 mm Bohrdurchmesser. Für NASS- u. TROCKEN-Bohreinsätze geeignet.

Technische Daten:

Bohr - Ø :	30 - 400 mm BBM 33 extra 45 - 450 mm BBM 33 L extra
Leistung:	3300 W (Abgabe 2400 W)
Drehzahlen:	180/430/750 U/min. BBM33L 240/620/1000 U/min. BBm 33
Gewicht:	13,2 kg
Gesamtlänge:	510 mm
Werkzeugaufnahme:	1 1/4" UNC
Befestigung:	4 x M8 mit Keil 10 x 4,3 mm

Der Kernbohrmotor ist mit Ölbad 3-Gang-Getriebe und Ölpumpe zur optimalen Getriebebeschmierung ausgestattet wodurch eine extreme Leistung erzielt wird. Eine Überlastschutzkupplung, Motorschutzschalter und Anlaufstrombegrenzung schützen den Motor und den Anwender vor Schäden. Empfohlenes Kernbohrstativ ist hier ALU 400.

Bezeichnung	Artikel-Nr.	Preis
Kernbohrmotor BBM 33L extra Ø 450 mm	02BBM33L	1835,00
Kernbohrmotor BBM 33 extra- Ø 400 mm	02BBM33	1520,00

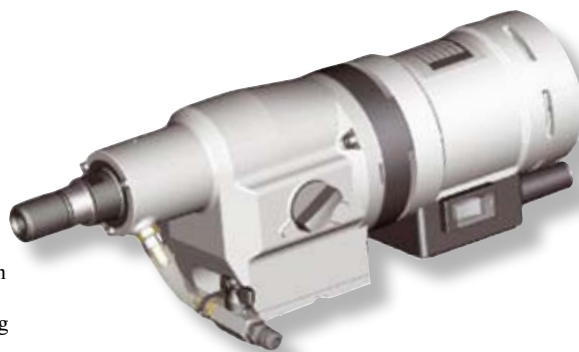

Dolphin DX 6L

Drehstrommotor - Dolphin DX 6L

Einsatzgebiete:

Wassergekühlter 400 Volt-Diamantkernbohrmotor für den Stativeinsatz bis Ø 500 mm Bohrdurchmesser. Für NASS- u. TROCKEN-Bohreinsätze geeignet.

Technische Daten:

Bohr - Ø :	150 - 500 mm DX6L 100 - 450 mm DX6
Leistung:	6000 W (Abgabe 4200 W)
Drehzahlen:	120/280/440 U/min. DX6L 160/430/750 U/min. DX6
Gewicht:	24,5 kg
Gesamtlänge:	555 mm
Werkzeugaufnahme:	1 1/4"
Befestigung:	4 x M8 mit Keil 10 x 4,3 mm

Der Kernbohrmotor ist mit Ölbad 3-Gang-Getriebe, Hochleistungs-Überlastschutzkupplung ausgerüstet und besitzt Strahlwasserschutz IP55. Als Kernbohrstativ empfehlen wir ALU 600.

Bezeichnung	Artikel-Nr.	Preis
Kernbohrmotor Dolphin DX6L	02DX6L	2960,00
Kernbohrmotor Dolphin DX6	02DX6	2960,00



Orca WX10

Hochfrequenzmotor Orca WX10

Einsatzgebiete:

400 Volt Hochfrequenz-Kernbohrmotor für den Stativeinsatz bis Ø 600 mm Bohrdurchmesser. Für alle Bohreinsätze nass und trocken geeignet.

Technische Daten:

Bohr - Ø :	120 - 600 mm
Leistung:	16000 W (Abgabe 11000 W)
Drehzahlen:	0-250 U/min. stufenlos
Gewicht:	21,5 kg
Gesamtlänge:	588 mm
Werkzeugaufnahme:	1 1/4"
Befestigung:	4 x M8 mit Keil 12 mm
Drehmoment:	400 Nm

Der Kernbohrmotor ist mit einem äußerst robusten, speziell für diese Anwendungsfälle entwickeltes Hochleistungsgetriebe mit sehr hohem Wirkungsgrad ausgestattet. Die stufenlose Drehzahlregulierung läßt eine optimale Drehzahlabstimmung auf Werkzeug und Material zu. Der Orca WX10 ist ein Hochleistungsmotor im 11 kW Dauereinsatz und 20 kW Spitzenleistungsabgabebereich der 400 V-Klasse.

Bezeichnung	Artikel-Nr.	Preis
Kernbohrmotor WX10	02WX10	4050,00



Alle Preise zzgl. der gesetzlichen MwSt.



Freihandkernbohrsystem GDI - F182

GDI - F182

Horizontale und vertikale Freihand-Bohrungen Ø 10 - 80 mm

stativgeführtes Kernbohren Ø 10 - 150 mm**Technische Daten:**

Bohrdurchmesser Freihand: Ø 80 mm mit Absaugung
 Ø 150 mm (200 mm Ziegel)

Bohrdurchmesser Stativ: Ø 150 mm (200 mm)

Anschlussgewinde: R 1/2"

Motorleistung: 1,8 kW / 230 Volt

Integrierte Wasserzu- und abführung für Kernbohrungen in bewohnten Räumen.

Integrierte Sicherheitsrutschkupplung und Motorüberlastschutz.

Das komplette System besteht aus Antriebsmotor DBEM182-F, Anbohrhilfe 80 mm

Wasserdruckbehälter 10 Liter, Nass-Trockensauger, Transportkoffer.

Anwendungsbereiche: Heizung-Sanitär, Elektroinstallation, Hoch- und Tiefbau Metallbau, usw.

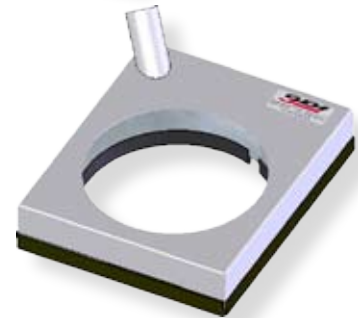

- ➔ Hohe Zeiteinsparung, da keine Rüstzeit erforderlich
- ➔ Einfache Handhabung
- ➔ Sauberes Arbeiten durch integrierte
- ➔ Wasserabsaugung
- ➔ Punktgenaues Anbohren mit spezieller Anbohrhilfe
- ➔ Vibrationsfreies und geräuscharmes Bohren
- ➔ Stativbohren bis Ø 150 mm (Ø 200 mm Mauerwerk)
- ➔ Universell einsetzbar durch Modulbauweise
- ➔ Leistungsstarker Profikernbohrmotor 1800 Watt

Bezeichnung

Freihandmaschine GDI-F182 komplett mit Anbohrhilfe
 Wasserdruckbehälter 10 Liter
 Transportkoffer
 Wassersauger GSAA1245
 Dichtring passend zur Diamantbohrkrone (Ø XX)
 Kernbohrstativ Kompakt Mini
 Wassersammelring selbstansaugend in allen Ø lieferbar

Artikel-Nr.

02GDIF182
 04WDB
 04TPK
 04ST45
 04DRXX
 02KOMP
 04WSRØ

Presi

1800,00
 125,00
 120,00
 120,00
 809,00
 180,00



Alle Preise zzgl. der gesetzlichen MwSt.



Kernbohrstativ GDI-K130

GDI-K130

Integrierte Wasserzu- und abführung für Kernbohrungen in bewohnten Räumen.
 Integrierte Sicherheitsrutschkupplung und Motorüberlastschutz.
 Das komplette System besteht aus Antriebsmotor DBM182-F, Kernbohrstativ GDI-K130, Wasserdruckbehälter 10 Liter, Nass-Trockensauger, Wassersammelringe fest montiert oder selbstansaugend.
 Der Bohrvorschub wird über die hinten liegende Zahnstange perfekt über die Edelstahlsäule geführt. Der hochstabile Dübelfuß kann zusätzlich mit einer Vakuumplatte zur zerstörungsfreien Vakuumbefestigung nachgerüstet werden.

Technische Daten:

Bohrdurchmesser Freihand: Ø 80 mm mit Absaugung
 Ø 130 mm (200 mm Ziegel)
 Bohrdurchmesser Stativ: Ø 130 mm (200 mm)
 Anschlussgewinde: R 1/2"
 Motorleistung: 1,8 kW / 230 Volt
 Gewicht Stativ: 9 kg
 Abmessungen: 650 x 250 x 200 mm
 Hublänge: 450 mm
 Führungssystem: nachstellbare Messingschienen
 Motoraufnahme: 60 mm Spannhals

Anwendungsbereiche:

- Installation Gas-Wasser
- Heizungsbau
- Hausanschlüsse
- Lüftungsrohre
- Treppenbau usw.

Anwendungsvorteile:

- geringes Gewicht ca. 14 kg
- stufenlos schwenkbar bis 45°
- Wasserabsaugung für sauberes Bohren bis Ø 130 mm
- hohe Sicherheit durch Rutschkupplung und PRCD-Stecker
- integrierte Wasserzuführung

Kernbohrstativ GDI-K130 Artikel: GDI-K130 Preis: 890,00



Vakuumplatte

Wassersammelring

Kernbohrstativ MIDI

MIDI-250

Diamant-Kernbohrsystem für gehobene Ansprüche an Qualität und Funktionalität. Konstruiert für den ständigen, professionellen Einsatz. Extrem steife Bohrsäule aus rostfreiem Edelstahl. Der Kombifuß ermöglicht eine universelle Befestigungstechnik (Vakuum- oder Dübelbefestigung).

Einsatzgebiete:

Universal-Diamantkernbohrmotoren mit Motorplattensystem für stativgeführtes Bohren bis 250 mm.

Technische Daten:

Bohr - Ø : 10 - 250 mm
 Gewicht: 8,5 kg + 14,7 kg (Stativ)
 Gesamtlänge: 630 mm
 Motoraufnahme: 4 x M8
 Fußplatte: Kombi
 Schrägstellung: bis 45°
 Motor 3 -Gang: 2300 Watt
 450 / 1080 / 2100 U/min.

Die Bohrsäule ist mit einer aufmontierten Stahlzahnstange ausgestattet und garantiert somit höchste Kraftübertragung auf den Bohrvorschub. Der Support wird durch seitlich montierte verschleißarme Gleitprofile geführt. Die Führungssäule kann stufenlos schräggestellt werden, wobei Stellschrauben an der Fußplatte zur horizontalen Ausrichtung des Statives vorgesehen sind. Eine Libelle im Support erleichtert die Montage. Ein Motorschnellwechselsystem ist im Zubehör erhältlich.

Bezeichnung	Artikel-Nr.	Preis
Kernbohrstativ Midi mit Kombifußplatte	02MIDI	911,00
Kernbohrmotor 2311 3-Gang	03C2311	1342,00
Kernbohrsystem Midi + 2311	03SMIDI	2010,00
Wassersammelring	WAMIDI	350,00



Alle Preise zzgl. der gesetzlichen MwSt.



MINI 100 mm



Kernbohrhilfsstativ für kleine Bohrungen bis 120 mm. Extrem schmale Bauweise, optimal für schwer zugängliche Bohrpositionen. Geringes Gewicht durch Aluminiumkonstruktion, Serienmäßig Dübel und Schnellspannbefestigung. Tiefenanschlag und Bohrlochzentrierung incl.. Wasserabsaugung für sauberes Bohren lieferbar.

Technische Daten:

Bohr - Ø	120 mm
Bohrtiefe ohne Verlängerung	360 mm
Abmessungen L x B x H	260 x 150 x 700 mm
Gewicht	5,4 kg
Aufnahme	60 mm Spannhals (R 1/2")

Bezeichnung	Artikel-Nr.	Preis
Kernbohrstativ Mini mit Kombifußplatte	02MINI	395,00
Wassersammelring 101 mm	WA101	78,00
Vakuumpatte	02MINIVP	115,00
Transportkoffer Mini	02MINIKO	199,00

KOMPAKT 150 mm



Kernbohrstativ für Bohrungen bis 150 mm für den Einsatz von Freihandkernbohrmotoren. Alle Befestigungsarten Dübel-, Schnellspan-, und Vakuum möglich. Stufenlos schwenkbar für Schrägbohrungen bis 45°, Bohrmittelanzeige incl. Wassersammelring und Schwenkvorrichtungen für Überkopfbohrungen lieferbar. Optimales Einsatzgebiet im Heizungsbau, Sanitär, Lüftungsbau, Hausanschlüsse, Metallbau usw..

Technische Daten:

Bohr - Ø	150 mm
Bohrtiefe ohne Verlängerung	400 mm
Abmessungen L x B x H	450 X 230 X 780 mm
Gewicht	14 kg
Aufnahme	60 mm Spannhals (R 1/2")
Bohrsäule	Edelstahl

Bezeichnung	Artikel-Nr.	Preis
Kernbohrstativ KOMPAKT	02KOMP	809,00
Wassersammelring 60 mm	WA60	128,00
Wassersammelring 125 mm	WA125	206,00
Vakuumpapfen	02KOMPVP	42,00

MIDI 250 mm



Kernbohrstativ für Bohrungen bis 250 mm Durchmesser für alle handelsüblichen Stativkernbohrmotoren. Alle Befestigungsarten möglich, Dübel-, Schnellspan-, Vakuum. Stufenlos schwenkbar für Schrägbohrungen bis 45°. Bohrmittelanzeige incl. Wassersammelring und Schwenkvorrichtungen für Überkopfbohrungen lieferbar. Optimales Einsatzgebiet im Heizungsbau, Sanitär, Lüftungsbau Hausanschlüsse, Metallbau usw..

Technische Daten:

Bohr - Ø	250 mm
Bohrtiefe ohne Verlängerung	400 mm
Abmessungen L x B x H	400 X 310 X 915 mm
Gewicht	17 kg
Aufnahme	Motorplatte 4 x M8 (1 1/4")
Bohrsäule	Edelstahl

Bezeichnung	Artikel-Nr.	Preis
Kernbohrstativ MIDI	02MIDI	758,00
Wassersammelring 60 mm	WA60	128,00
Wassersammelring 125 mm	WA125	206,00
Wassersammelring 175 mm	WA175	194,00
Vakuumpapfen	02KOMPVP	42,00

Alle Preise zzgl. der gesetzlichen MwSt.



Maxi 400 mm

Kernbohrstative

Kernbohrhilfsstativ für Bohrungen bis 400 mm. Extrem starke Vierkantbohrsäule für hohe Verdrehsteifigkeit und vibrationsarmes Bohren. Schrägstellung der Bohrsäule bis 45° möglich. Die Kombifußplatte ist für die Dübel- und Vakuumbefestigung ausgestattet. Ein Fahrgestell mit großen Rädern erleichtern den Transport des kompletten Systems. Der Support kann mit einem Motorschnellwechselsystem nachgerüstet werden. Ein verschleißarmes nachstellbares Gleitprofil führt den Support präzise auf der aus geschliffenem Edelstahl gearbeiteten Führungssäule.

Technische Daten:

Bohr-Ø	400 mm
Bohrtiefe ohne Verlängerung	400 mm
Abmessungen L x B x H	560 x 350 x 1100 mm
Gewicht	36 kg
Aufnahme	Motorplatte 4 x M8
Schrägstellung	45°

Bezeichnung

Bezeichnung	Artikel-Nr.	Preis
Kernbohrstativ MAXI	02MAXI	1285,00
Wassersammelring 175 mm	WA175	194,00
Wassersammelring 220 mm	WA220	390,00
Motorschnellwechselsystem	02MSWS	132,00



MINI 100 mm

Überkopf - Kernbohrstative

Kernbohrstativ für Überkopfbohrungen und Schnellspannbefestigung bis 130 mm Bohr-Ø. Der Support für die Befestigung des Bohrmotors ist mit einer 60 mm Spannhalsaufnahme ausgestattet. Der Support wird auf einer Schnellspannsäule, die zwischen Decke und Fußboden bzw. zwischen zwei gegenüberliegenden Flächen verspannt wird, geführt.

Dübelarbeiten bzw. Vakuumausrüstungen sind hierbei nicht erforderlich.

Technische Daten:

Bohr-Ø	130 mm
Bohrtiefe ohne Verlängerung	1000 mm
Abmessungen L x B x H	260 x 150 x 1700 (3000) mm
Gewicht	10 kg
Aufnahme	60 mm Spannhals

Bezeichnung

Bezeichnung	Artikel-Nr.	Preis
Kernbohrstativ MINI 100	02MINI100	780,00
Wassersammelring 60 mm	WA60	128,00
Wassersammelring 125 mm	WA125	177,00

MIDI 250 mm

Kernbohrstativ für Überkopfbohrungen bis Ø 250 mm. Schwere Ausführung für große Bohrdurchmesser im Schnellspannverfahren. Bei Überkopfbohrarbeiten empfehlen wir unbedingt den Einsatz von Drehstrommotoren mit IP 54.

Technische Daten:

Bohr-Ø	250 mm
Bohrtiefe ohne Verlängerung	bis 2000 mm
Abmessungen L x B x H	400 x 310 x 2100 mm
Gewicht	50 kg
Aufnahme	Motorplatte 4 x M8

Bezeichnung

Bezeichnung	Artikel-Nr.	Preis
Kernbohrstativ MIDI 250	02MIDI250	2250,00
Wassersammelring 175 mm	WA175	177,00
Wassersammelring 220 mm	WA220	390,00
Motorschnellwechselsystem	02MSWS	132,00

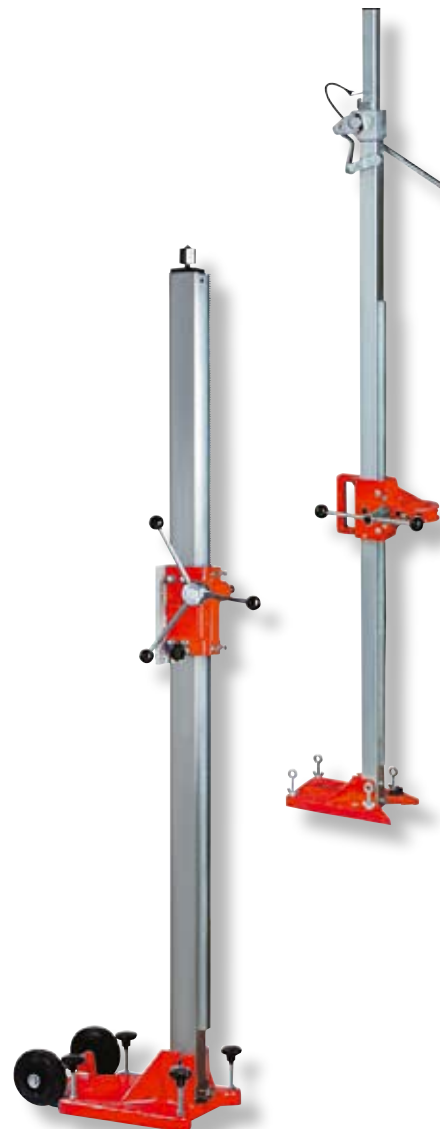

Alle Preise zzgl. der gesetzlichen MwSt.



Kernbohrstativ ALU - 130

ALU - 130

Diamant-Kernbohrstativ für gehobene Ansprüche an Qualität und Funktionalität. Konstruiert für ständigen, professionellen Einsatz. Extrem steife Bohrsäule bei gleichzeitiger Leichtbauweise durch Aluminiumkonstruktion.

Einsatzgebiete:

Universal-Diamantkernbohrmotoren mit Spannhalsaufnahme 60 mm für stativgeführtes Bohren bis 130 mm.

Technische Daten:

Bohr - Ø :	15 - 130 mm (160 mm)
Gewicht:	10,0 kg
Gesamtlänge:	830 mm
Spannhalsaufnahme:	60 mm
Fußplatte:	340 x 240 mm
Schrägstellung:	bis 45°

Die Bohrsäule ist mit einer aufmontierten Stahlzahnstange ausgestattet. Die vier Stahlführungsrollen laufen auf 4 seitlich verbauten Edelstahlführungen. Der Support wird durch einen seitlich aufsteckbaren Handgriff auf der Führungssäule stufenlos bewegt. Die Fußplatte ist mit vier Stellschrauben, die mit Tellerfüßen ausgestattet sind, zur horizontalen Ausrichtung des Statives bestückt. Eine Libelle im Kopfstück unter dem Handgriff erleichtert die Montage. Die Fußplatte ist mit einer Stellfläche, zur Gewichtsbelastung, für den Bediener ausgestattet.

Bezeichnung	Artikel-Nr.	Preis
Kernbohrstativ ALU 130 mit Alufußplatte	01ALU130	1240,00
Kernbohrstativ ALU 130 mit Stahlfußplatte	02ALU130	1340,00
Vakuumplatte für ALU 130	Vakum130	160,00
Wassersammelring	WAALU130	210,00

Für dieses Kernbohrstativ empfehlen wir unseren Kernbohrmotor DR. Bender EBM 182-F für R 1/2" Diamantbohrkronen bzw. Weka DK 12.

Kernbohrstativ ALU - 200

ALU - 200

Diamant-Kernbohrstativ für gehobene Ansprüche an Qualität und Funktionalität. Konstruiert für ständigen, professionellen Einsatz. Extrem steife Bohrsäule bei gleichzeitiger Leichtbauweise durch Aluminiumkonstruktion.

Einsatzgebiete:

Universal-Diamantkernbohrmotoren mit Motorplattenaufnahme (4 x M8) für stativgeführtes Bohren bis 200 mm.

Technische Daten:

Bohr - Ø :	15 - 200 mm
Gewicht:	12,5 kg
Gesamtlänge:	1080 mm
Motoraufnahme:	4 x M8
Fußplatte:	340 x 240 mm
Schrägstellung:	bis 45°

Die Bohrsäule ist mit einer aufmontierten Stahlzahnstange ausgestattet. Die vier Stahlführungsrollen laufen auf 4 seitlich verbauten Edelstahlführungen. Der Support wird durch einen seitlich aufsteckbaren Handgriff auf der Führungssäule stufenlos bewegt. Die Fußplatte ist mit vier Stellschrauben, die mit Tellerfüßen ausgestattet sind, zur horizontalen Ausrichtung des Statives bestückt. Eine Libelle im Kopfstück unter dem Handgriff erleichtert die Montage.

Bezeichnung	Artikel-Nr.	Preis
Kernbohrstativ ALU 200 mit Alufußplatte	01ALU200	1450,00
Kernbohrstativ ALU 200 mit Stahlfußplatte	02ALU200	1550,00
Vakuumplatte für ALU 200	Vakum200	240,00
Wassersammelring ALU 200	WAALU200	340,00

Für dieses Kernbohrstativ empfehlen wir unseren Kernbohrmotor DR. Bender EBM 222 für 1 1/4" Diamantbohrkronen bzw. Weka DK 22.

Alle Preise zzgl. der gesetzlichen MwSt.



Kernbohrstativ ALU - 130

ALU - 130

Diamant-Kernbohrstativ für gehobene Ansprüche an Qualität und Funktionalität. Konstruiert für ständigen, professionellen Einsatz. Extrem steife Bohrsäule bei gleichzeitiger Leichtbauweise durch Aluminiumkonstruktion.

Einsatzgebiete:

Universal-Diamantkernbohrmotoren mit Spannhalsaufnahme 60 mm für stativgeführtes Bohren bis 130 mm.

Technische Daten:

Bohr - Ø :	15 - 130 mm (160 mm)
Gewicht:	10,0 kg
Gesamtlänge:	830 mm
Spannhalsaufnahme:	60 mm
Fußplatte:	340 x 240 mm
Schrägstellung:	bis 45°

Die Bohrsäule ist mit einer aufmontierten Stahlzahnstange ausgestattet. Die vier Stahlführungsrollen laufen auf 4 seitlich verbauten Edelstahlführungen. Der Support wird durch einen seitlich aufsteckbaren Handgriff auf der Führungssäule stufenlos bewegt. Die Fußplatte ist mit vier Stellschrauben, die mit Tellerfüßen ausgestattet sind, zur horizontalen Ausrichtung des Statives bestückt. Eine Libelle im Kopfstück unter dem Handgriff erleichtert die Montage. Die Fußplatte ist mit einer Stellfläche, zur Gewichtsbelastung, für den Bediener ausgestattet.

Bezeichnung	Artikel-Nr.	Preis
Kernbohrstativ ALU 130 mit Alufußplatte	01ALU130	1240,00
Kernbohrstativ ALU 130 mit Stahlfußplatte	02ALU130	1340,00
Vakuumplatte für ALU 130	Vakum130	160,00
Wassersammelring	WAALU130	210,00

Für dieses Kernbohrstativ empfehlen wir unseren Kernbohrmotor DR. Bender EBM 182-F für R 1/2" Diamantbohrkronen bzw. Weka DK 12.

Kernbohrstativ ALU - 200

ALU - 200

Diamant-Kernbohrstativ für gehobene Ansprüche an Qualität und Funktionalität. Konstruiert für ständigen, professionellen Einsatz. Extrem steife Bohrsäule bei gleichzeitiger Leichtbauweise durch Aluminiumkonstruktion.

Einsatzgebiete:

Universal-Diamantkernbohrmotoren mit Motorplattenaufnahme (4 x M8) für stativgeführtes Bohren bis 200 mm.

Technische Daten:

Bohr - Ø :	15 - 200 mm
Gewicht:	12,5 kg
Gesamtlänge:	1080 mm
Motoraufnahme:	4 x M8
Fußplatte:	340 x 240 mm
Schrägstellung:	bis 45°

Die Bohrsäule ist mit einer aufmontierten Stahlzahnstange ausgestattet. Die vier Stahlführungsrollen laufen auf 4 seitlich verbauten Edelstahlführungen. Der Support wird durch einen seitlich aufsteckbaren Handgriff auf der Führungssäule stufenlos bewegt. Die Fußplatte ist mit vier Stellschrauben, die mit Tellerfüßen ausgestattet sind, zur horizontalen Ausrichtung des Statives bestückt. Eine Libelle im Kopfstück unter dem Handgriff erleichtert die Montage.

Bezeichnung	Artikel-Nr.	Preis
Kernbohrstativ ALU 200 mit Alufußplatte	01ALU200	1450,00
Kernbohrstativ ALU 200 mit Stahlfußplatte	02ALU200	1550,00
Vakuumplatte für ALU 200	Vakum200	240,00
Wassersammelring ALU 200	WAALU200	340,00

Für dieses Kernbohrstativ empfehlen wir unseren Kernbohrmotor DR. Bender EBM 222 für 1 1/4" Diamantbohrkronen bzw. Weka DK 22.

Alle Preise zzgl. der gesetzlichen MwSt.



Kernbohrstativ ALU - 400

ALU-400

Diamant-Kernbohrstativ für gehobene Ansprüche an Qualität und Funktionalität. Konstruiert für ständigen, professionellen Einsatz. Extrem steife Bohrsäule, bei gleichzeitiger Leichtbauweise durch Aluminiumkonstruktion.

Einsatzgebiete:

Universal-Diamantkernbohrmotoren mit Motorplattenaufnahme (4 x M8) für stativgeführtes Bohren bis 400 mm.

Technische Daten:

Bohr - Ø :	15 - 400 mm (450 mm)
Gewicht:	23,0 kg
Gesamtlänge:	1060 mm
Motoraufnahme:	4 x M8
Fußplatte:	460 x 265 mm
Schrägstellung:	bis 45°
Fahrgestell:	incl.

Die Bohrsäule ist mit einer aufmontierten Stahlzahnstange ausgestattet. Die vier Stahlführungsrollen laufen auf 4 seitlich verbauten Edelstahlführungen. Der Support wird durch einen seitlich aufsteckbaren Handgriff auf der Führungssäule stufenlos bewegt. Die Fußplatte ist mit vier Stellschrauben, die mit Tellerfüßen ausgestattet sind, zur horizontalen Ausrichtung des Statives bestückt und kann wahlweise in ALU oder Stahl geliefert werden. Eine Libelle im Kopfstück unter dem Handgriff erleichtert die Montage. Die Fußplatte ist mit einer Stellfläche, zur Gewichtsbelastung, für den Bediener ausgestattet. Das Bohren von kleineren Durchmessern kann somit ohne Dübelbefestigung erfolgen.

Bezeichnung	Artikel-Nr.	Preis
Kernbohrstativ ALU 400 mit Alufußplatte	01ALU400	1750,00
Kernbohrstativ ALU 400 Hublänge 1000mm	01ALU400-1	2230,00
Vakuumplatte für ALU 400	Vakum400	190,00
Wassersammelring ALU 400	WAALU400	340,00
Automatischer Bohrvorschub	AUTO400	3050,00

Für dieses Kernbohrstativ empfehlen wir unseren Kernbohrmotor DR. Bender BBM 33 extra für 1 1/4" Diamantbohrkronen bzw. Weka DK 32 bzw. DK 42 (400 Volt).



Kanal-Kernbohrsystem KNB - 350

KNB - 350

Das Kanalkernbohrsystem KNB350 ist für alle Rohrbohrarbeiten einsatzbereit. Durch die vielfältige Befestigungsmöglichkeit, wie Vakuum-, Dübel-, Spangurt- und Erdnagelbefestigung ist dieses Gerät universell einsetzbar.

Einsatzgebiete:

Schwere Kanalkernbohrarbeiten bis 350 mm Bohrdurchmesser, Rohranschlüsse im Tiefbau

Technische Daten:

Bohr - Ø :	350 mm
Gewicht:	18 kg ohne Motor (13 kg)
Gesamtlänge:	850 mm
Motoraufnahme:	4 x M8
Fußplatte:	430 x 350 mm
Schrägstellung:	bis 45°
Kurbelvorschub:	1/1 und 1/3

Der Bohrvorschub wird mittels einer Handkurbel betätigt, wodurch eine gleichbleibende Arbeitsposition garantiert wird.

Das Stativ ist mit zwei hochstabilen Bohrführungen ausgestattet, der Bohrschlitten wird mittels Spindelvorschub über eine Untersetzung für genaues Bohren angetrieben. Das Stativ kann mit einem Elektromotor bzw. einem Verbrennungsmotor ausgerüstet werden.

Bezeichnung	Artikel-Nr.	Preis
Kernbohrstativ KNB 350	02KNB350	1700,00
Vakuumausrüstung KNB 350	02VAKNB	180,00
Fußplattenset KNB 350	02FPSKNB	375,00
Motorschnellwechselsystem	02MSSK	210,00
Verbrennungsmotor bis Ø 350 mm	02KKBMV	Anfrage

Alle Preise zzgl. des gesetzlichen MwSt.
Für dieses Kernbohrstativ empfehlen wir unseren Kernbohrmotor DR. Bender BBM 33 extra für 1 1/4" Diamantbohrkronen. Beachten Sie auch unser Dichtungsprogramm Frosheda.





Kernbohrstativ B2 S

B2 S



Diamant-Kernbohrstativ für gehobene Ansprüche an Qualität und Funktionalität. Konstruiert für ständigen, professionellen Einsatz. Extrem steife Bohrsäule bei gleichzeitiger Leichtbauweise durch Aluminium+Stahlkonstruktion.

Einsatzgebiete:

Stativgeführtes Bohren bis 250 mm im Profibetrieb, mit sorgfältig ausgewählten, hochwertigen Komponenten für maximale Leistung.

Technische Daten:

Bohr - Ø:	250 mm
Gewicht:	17,0 kg
Gesamtlänge:	1100 mm
Motoraufnahme:	Motorplatte 4 x M8
Fußplatte:	410 x 230 mm
Schrägstellung:	bis 45°
Vorschub:	1:1 und 1:3
Fahrgestell:	Option

Die Bohrsäule besteht aus zwei parallel verlaufenden Säulen, wodurch höchste Stabilität und Präzision garantiert wird. Ein Nachstellen der Führung ist nicht erforderlich, da der Vorschub verschleißfrei arbeitet.

Eine gleichbleibende Arbeitsposition wird durch den Spindelvorschub, der in zwei Stufen unterteilt ist gewährleistet. Der Dübelfuß ist aus einer hochstabilen Rohrkonstruktion gearbeitet, wodurch ein Bruch der Fußplatte praktisch ausgeschlossen ist.

Bezeichnung	Artikel-Nr.	Preis
Kernbohrstativ Typ B2S	03B2S	1690,00
Fahrgestell A245	03FGA	115,00
Rohrbohrsaugfuß	03RBSF	700,00
Motorgrundplatte	03MTGP	75,00

Für dieses Kernbohrsystem empfehlen wir unsere High-Quality C50 segmentierten 1 1/4" Diamantbohrkronen, für hohe Standzeit, bei exzellenter Bohrleistung.

Kernbohrstativ B5 S

B5 S

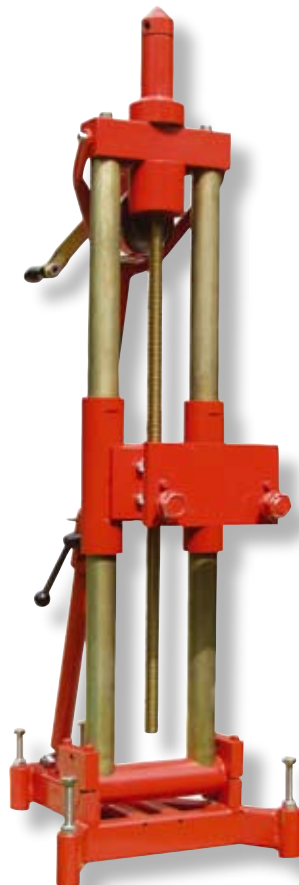

Diamant-Kernbohrstativ für gehobene Ansprüche an Qualität und Funktionalität. Konstruiert für ständigen, professionellen Einsatz. Extrem steife Bohrsäule für schwerste Bohreinsätze, durchgehende Stahlkonstruktion.

Einsatzgebiete:

Stativgeführtes Bohren bis 600 mm im Profibetrieb, mit sorgfältig ausgewählten hochwertigen Komponenten für maximale Leistung.

Technische Daten:

Bohr - Ø:	600 mm
Gewicht:	29,0 kg
Gesamtlänge:	1100 mm
Motoraufnahme:	Motorplatte 4 x M8
Fußplatte:	450 x 350 mm
Schrägstellung:	bis 45°
Vorschub:	1:1 und 1:3
Fahrgestell:	Option

Die Bohrsäule besteht aus zwei parallel verlaufenden Säulen, wodurch höchste Stabilität und Präzision garantiert wird. Ein Nachstellen der Führung ist nicht erforderlich, da der Vorschub verschleißfrei arbeitet.

Eine gleichbleibende Arbeitsposition wird durch den Spindelvorschub, der in zwei Stufen unterteilt ist, gewährleistet. Der Dübelfuß ist aus einer hochstabilen Rohrkonstruktion gearbeitet, wodurch ein Bruch der Fußplatte praktisch ausgeschlossen ist.

Bezeichnung	Artikel-Nr.	Preis
Kernbohrstativ Typ B5S	03B5S	2300,00
Bohrarmverlängerung 100 mm	03BAV	158,00
Motorgrundplatte	03MTGP	75,00

Für dieses Kernbohrsystem empfehlen wir unsere High-Quality C50, segmentierten 1 1/4" Diamantbohrkronen, für hohe Standzeit, bei exzellenter Bohrleistung.

Alle Preise zzgl. der gesetzlichen MwSt.



Kernbohrsystem KB - 200

KB - 200

Einsatzgebiete:

Kernbohren bei höchster Schmutzbelastung durch robuste Stahlbauweise bis Ø 400 mm. Optimal für den Tiefbau, oder sonstige extreme Einsätze.

Die Technik:

Das Kernbohrstativ kann in drei Teile zerlegt werden. Durch einen im Zubehör erhältlichen Erdbohrrahmen, ist das Anbohren von Schächten und Rohren ohne andübeln bzw. spannen oder Vakuumbefestigung möglich.

Ein Rohrbohsaugfuß ermöglicht das Aufsatteln auf Rohre zum Anbohren von z.B. Hausanschlüssen bzw. Dichtungssystemen. Eine Schwenkvorrichtung ermöglicht der Bohrsäule bis zu 45° Schrägstellung.

Die gleichbleibende Arbeitsposition des Bedieners beim Bohren wird durch den Spindelvorschub 1:1 und 1:3 gewährleistet.

Das Motorschnellwechselsystem erleichtert die Montage des Kernbohrmotors auch in schweren Arbeitslagen.

Eine Motordistanzplatte ist ab Bohrdurchmesser 200 - 250 mm je nach Kernbohrmotor erforderlich, um den Bohrbereich bis auf 400 mm zu erweitern.

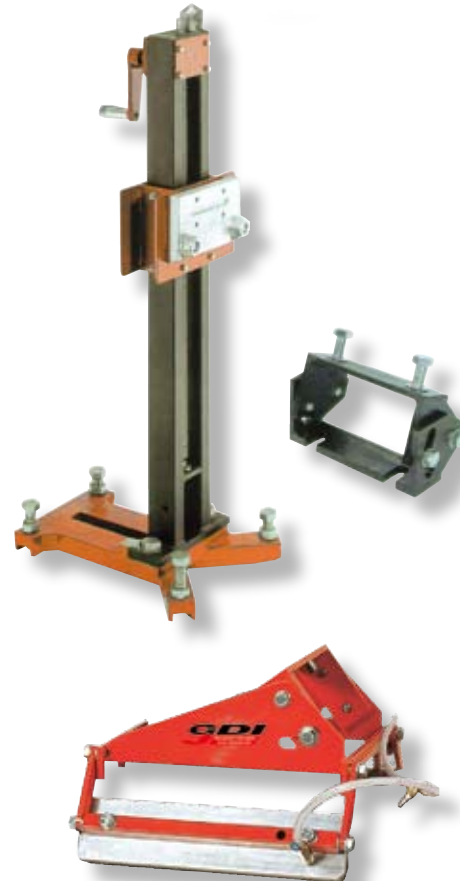

Bezeichnung	Artikel-Nr.	Preis
Kernbohrstativ KB-200 mit Dübelfuß01KB200		1100,00
Kernbohrmotor BBM 33 extra	01BBM33	1850,00
Kernbohrmotor DK 32	02DK32-1	1733,00
Sicherheitsbox FI-II incl. Not-Aus	03FI-II	408,00
Schwenkvorrichtung KB 200	03SVKB200	270,00
Rohrbohsaugfuß für KB 200	03RoboB2	790,00
Vakuumpumpe V-9	03V9	800,00
Spanngurt 50 mm, 5 Meter	03SPANN	65,00

Für dieses Kernbohrsystem empfehlen wir unsere High-Quality C50 segmentierten 1 1/4" Diamantbohrkronen, für hohe Standzeit, bei exzellenter Bohrleistung.

Kanal-Kernbohrsystem KNB300 + KNB350

Rohrbohrstativ

Das Kanalkernbohrsystem KNB300 bzw. KNB 350 ist für alle Rohrbohrarbeiten einsatzbereit. Durch die vielfältige Befestigungsmöglichkeit, wie Vakuum-, Dübel-, Spanngurt- und Erdnagelbefestigung ist dieses Gerät universell einsetzbar.

Einsatzgebiete:

Schwere Kanalkernbohrarbeiten bis 350 mm Bohrdurchmesser, Rohranschlüsse im Tiefbau.

Technische Daten:

Bohr - Ø :	300 mm bzw. 350 mm
Gewicht:	21 kg ohne Motor (13 kg)
Gesamtlänge:	1000 mm (oder kürzer)
Motoraufnahme:	4 x M8
Fußplatte:	500 x 450 mm
Schrägstellung:	stufenlos bis 45°
Vorschub:	Zahnstange hinten, abnehmbar mit Motor !

Der Bohrvorschub wird mittels einer Handkurbel betätigt, wodurch eine gleichbleibende Arbeitsposition garantiert wird.

Das Stativ ist mit zwei hochstabilen Bohrführungen ausgestattet, der Bohrschlitten wird mittels Spindelvorschub über eine Untersetzung für genaues Bohren angetrieben. Das Stativ kann mit einem Elektromotor bzw. einem Verbrennungsmotor ausgerüstet werden.

Bezeichnung	Artikel-Nr.	Preis
Kernbohrstativ KNB 300	02KNB300	1920,00
Kernbohrstativ KNB 350	02KNB350	1920,00
Erdbohrset mit Erdnägeln	02EBS	Anfrage
Vakuumbefestigungsset	02VKBS	345,00
Rahmenreduzierung	02RRKB	120,00
Spanngurt mit Haken	02SBKB	

Für dieses Kernbohrstativ empfehlen wir unseren Kernbohrmotor DR. Bender BBM 33 extra für 1 1/4" Diamantbohrkronen. Beachten Sie auch unser Dichtungsprogramm Frosheda.



Alle Preise zzgl. der gesetzlichen MwSt.



Universal Fliesenschneider

MICROCOUP 180 + 230



Die kleine leichte Fliesenschneidmaschine für alle Fliesenschneidarbeiten.

Technische Daten:

Scheiben - Ø :	180 / 230 mm
Schnitttiefe:	30 / 40 mm
Schnittlänge:	unendlich
Abmessungen L x B x H :	420 x 480 x 280 mm
Abmessungen L x B x H :	570 x 580 x 310 mm
Gewicht:	ca. 13 / 28 kg
Leistung:	550 / 880 Watt 230 V

Bezeichnung	Artikel-Nr.	Preis
Fliesenschneider MICROCOUP 180	03CMC180	223,00
Fliesenschneider MICROCOUP 230	03CMC230	635,00
Untergestell für MICROCOUP 230	03CU230	87,00

Für dieses Schneidsystem, im normalen Einsatzbereich, empfehlen wir unsere Diamantscheibe Turbo 7 mm gesintert, mit geschlossenem Schneidrand für Trocken- und Nassschnitt.

Universal Steintrennmaschine

STM 350 UNI



Die universelle, leichte Steintrennmaschine STM 350 UNI für den Nass- und Trockenschnitt mit Absaugvorrichtung.

Einsatzgebiete:

Hoch- und Tiefbau, Dachdecker, Galabau, Natursteinverleger, Pflasterbau, Fliesenleger, Sichtmauerwerksbau, Ofenbau.

Technische Daten:

Scheiben - Ø :	350 mm
Schnitttiefe:	106 mm
Schnittlänge:	unendlich
Abmessungen L x B x H :	620 x 470 x 425 mm
Gewicht:	ca. 31,5 kg
Schrägstellung 90-45° Jollyschnitt	Option
Leistung:	1,5 kW/ 230 V

Bezeichnung	Artikel-Nr.	Preis
Steintrennmaschine STM 350 UNI	03STM350U	661,00
Steintrennmaschine STM 350 UNI	03STM350UJ	751,00
Zusatzauflage für Diagonalschnitte	03DIAG	61,00
Dachdeckergestell	03DACHG	110,00

Für dieses Schneidsystem, im normalen Einsatzbereich, empfehlen wir unsere Diamantscheibe Turbo 7 mm gesintert, mit geschlossenem Schneidrand für Trocken- und Nassschnitt.

Fliesen - Steintrennmaschine

GDI 200



Die Fliesen-Trennmaschine GDI 200 ist als vollwertige Steintrennmaschine anzusehen. Der leistungsstarke 1,9 kW Antriebsmotor macht die Maschine universell einsetzbar. Ganzstahlkonstruktion, mit einer robusten Edelstahlaufgabe.

Einsatzgebiete:

Nassschnittbetrieb im Langschnittverfahren zum Schneiden von Fliesen, Natursteinen Fensterbänken, Treppenstufen usw.

Technische Daten:

Scheiben - Ø :	200 bzw. 250 mm
Schnitttiefe:	60 mm
Schnittlänge:	unendlich
Abmessungen L x B x H :	460 x 440 x 270
Gewicht:	26 kg
Schrägstellung 90 oder 45° Jollyschnitt serienmäßig	
Leistung:	1,9 kW/ 230 V

Bezeichnung	Artikel-Nr.	Preis
Steintrennmaschine GDI 200	03GDI200	610,00
Untergestell für aufrechtes Arbeiten	03Unter200	97,00
Winkelanschlag (Gehrungsschneidlehre)	03Dia200	60,00

Für dieses Schneidsystem, im normalen Einsatzbereich, empfehlen wir unsere Diamantscheibe Premium Fliese gesintert mit geschlossenem Schneidrand für Trocken- und Nassschnitt.

Alle Preise zzgl. der gesetzlichen MwSt.



GDI 100 Jolly

Fliesensteintrenmaschine

Die leichte Fliesensteintrenmaschine GDI 100 mit stufenlosem Gehrungsschnitt besteht aus einer soliden Blechkonstruktion und einem robusten, extrabreitem Edelstahlaufgatesch.

Einsatzgebiete:

Nassschnitt von Fliesen, insbesondere sehr hochwertige filigrane, Wandfliesen. Fußleisten, dünne Natursteinplatten, Verbauplatten.

Technische Daten:

Scheiben - Ø :	200 mm
Schnitttiefe:	40 mm
Schnittlänge:	unendlich
Abmessungen L x B x H :	500 x 570 x 340 mm
Gewicht:	ca. 24 kg
Schrägstellung Jollyschnitt	stufenlos bis 45°
Leistung:	0,75 kW/ 230 V



Bezeichnung	Artikel-Nr.	Preis
Fliesenschneidmaschine GDI100	03GDI100	495,00
Untergestell für aufrechtes Arbeiten 03Unter200		97,00
Winkelanschlag (Gehrungsschneidlehre) 03Dia200		60,00

Für dieses Schneidsystem, im normalen Einsatzbereich, empfehlen wir unsere Diamantscheibe Fliese gesintert, mit geschlossenem Schneidrand für Trocken- und Nassschnitt.

MICROCOUP - 300

Fliesensteintrenmaschine Ø 300 mm

Die leichte Fliesensteintrenmaschine MICROCOUP300, geeignet zum schneiden von sämtlichen Materialien, wie Betonsteine, Dachpfannen, Fliesen usw.

Einsatzgebiete:

Plattenleger, Maurer, Dachdecker, Tiefbau usw.

Technische Daten:

Scheiben - Ø :	300 mm
Schnitttiefe:	40-70 mm
Schnittlänge:	unendlich
Abmessungen L x B x H :	560 x 660 x 400 mm
Gewicht:	ca. 38 kg
Schrägstellung Jollyschnitt	45° und 60°
Leistung:	1,5 kW / 230 V



Bezeichnung	Artikel-Nr.	Preis
Fliesenschneidmaschine CARAT300 03C300		895,00
Untergestell für aufrechtes Arbeiten 03Unter300		86,00
Winkelanschlag (Gehrungsschneidlehre) 03Dia200		60,00

Für dieses Schneidsystem, im normalen Einsatzbereich empfehlen wir unsere Diamantscheibe Fliese gesintert, mit geschlossenem Schneidrand für Trocken- und Nassschnitt.

GDI Ceram - Star

Fliesensteintrenmaschine obengeführt

Die leichte Fliesensteintrenmaschine GDI Ceram-Star mit stufenlosem Gehrungsschnitt, besteht aus einer verzinkten Blechkonstruktion und oben geführter Schnittführung.

Einsatzgebiete:

Nassschnitt von Fliesen, Ofenkacheln, Dachpfannen, Bodenplatten usw..

Technische Daten:

Scheiben - Ø :	230 mm
Schnitttiefe:	55 mm höhenverstellbar
Schnittlänge:	400 mm
Abmessungen L x B x H :	750 x 600 x 550 mm
Gewicht:	ca. 39 kg
Schrägstellung Jollyschnitt	stufenlos bis 45°
Leistung:	1,1 kW/ 230 V
Wasserversorgung:	Wasserpumpe



Bezeichnung	Artikel-Nr.	Preis
Fliesenschneidmaschine GDICeram-Star	03Ceram	810,00

Für dieses Schneidsystem, im normalen Einsatzbereich, empfehlen wir unsere Diamantscheibe Fliese gesintert mit geschlossenem Schneidrand für Trocken- und Nassschnitt.

Alle Preise zzgl. der gesetzlichen MwSt.





CARACOU P Fliesenschneider

CARACOU P

Die professionelle Fliesen-Steintrennmaschine CARACOU P ist eine kompakte, leichte und sehr stabile Maschine. Der Sägekopf wird oben in einer Aluminiumführung über Kugellager präzise geführt. Der Sägeschnitt ist stufenlos einstellbar. Der Schneidkopf kann zwischen 0 und 45° stufenlos eingestellt werden. Die Wasserversorgung wird über eine Wasserpumpe gewährleistet.

Einsatzgebiete:

Allgemeine Fliesenschneidarbeiten.

Technische Daten:

Scheiben - Ø : 200 mm
 Führung: 0 - 45° einstellbar
 Leistung: 0,65 kW / 230 Volt
 Gewicht: 22/34/42 kg
 Schnittlänge: max. 450/650/950 mm
 Schnitttiefe: 0 - 40 mm
 Werkzeugaufnahme: 25,4 mm
 Abmessungen L x B x H: 700/900/1200 x 400 x 420
 Ein Winkelanschlag mit stufenloser Gradeinteilung ist im Lieferumfang enthalten.



Bezeichnung	Artikel-Nr.	Preis
CARACOU P 450 mm Schnittlänge	04CARA450	720,00
CARACOU P 650 mm Schnittlänge	04CARA650	839,00
CARACOU P 950 mm Schnittlänge	04CARA950	964,00
seitlicher Auflagetisch	04CARAT	108,00

Für dieses Schneidsystem, im normalen Einsatzbereich, empfehlen wir unsere Diamantscheibe Premium Fliese geschlossener Schneidrand.

PROFICOU P Plattenschneider

PROFICOU P

Die professionelle Steintrennmaschine PROFICOU P ist eine kompakte, leichte und sehr stabile Maschine. Der Sägekopf wird oben an zwei stabilen Rundführungen über Umlaufkugellager präzise geführt. Die Führungsstangen sind aus hartverchromtem geschliffenem hochstabilen Stahl. Der Sägeschnitt ist stufenlos einstellbar. Der Schneidkopf kann zwischen 0 und 45° stufenlos eingestellt werden. Die Wasserversorgung wird über eine Wasserpumpe gewährleistet. Sägeblatt kann über einen Spindelvorschub stufenlos auf Schnitttiefe eingestellt werden. Abnehmbare Handgriffe für den Transport sind vorhanden.

Einsatzgebiete:

Allgemeine Schneidarbeiten, Plattenmaterial, hochwertige Natursteine.



Schnittlänge / Ø / Leistung / Gewicht	Artikel-Nr.	Preis
650 mm, Ø 350, 2,2 kW, 90 kg	04PC650	1700,00
850 mm, Ø 350, 2,2 kW, 105 kg	04PC850	1800,00
850 mm, Ø 350, 3,0 kW/ 400 V, 90 kg	04PC850V4	1800,00
1000 mm, Ø 350, 2,2 kW, 120 kg	04PC100	2000,00
1000 mm, Ø 350, 3,0 kW/ 400 V, 120 kg	04PC100V4	2000,00
1200 mm, Ø 350, 2,2 kW, 160 kg	04PC120	2280,00
1200 mm, Ø 350, 3,0 kW/ 400 V, 160 kg	04PC120V4	2280,00
1500 mm, Ø 350, 2,2 kW, 200 kg	04PC150	3260,00
1500 mm, Ø 350, 3,0 kW/ 400 V, 200 kg	04PC150V4	3260,00
1500 mm, Ø 450, 4,0 kW/ 400 V, 200 kg	04PC1501V4	3950,00
2000 mm, Ø 450, 4,0 kW/ 400 V, 260 kg	04PC2004V4	5048,00
2000 mm, Ø 450, 5,5 kW/ 400 V, 260 kg	04PC2005V4	6500,00

Alle Preise zzgl. der gesetzlichen MwSt.



Langschnittsäge GDI 350 LS

GDI 350 LS

Die Steintrennmaschine GDI 350 LS, eine Ganzstahlkonstruktion, mit exzellenter Blechverarbeitung und obengeführtem Führungssystem garantiert höchste Präzision bei Ihren Schneidarbeiten.

Der pendelbare Schneidkopf, mit Federrückstellung, ist in der Höhe stufenlos verstellbar und wird durch ein mehrfach kugelgelagertes, nachstellbares Führungssystem, für präzise Schnitte, geführt. Auf Wunsch erhalten Sie die Maschine mit stufenlos, abschwenkbarem Schneidkopf für Gehrungsschnitte (Jollyschnitte). Ein seitlicher Auflagetisch ist in verschiedenen Größen als Zubehör erhältlich.

Einsatzgebiete:

Steintrennarbeiten im Galabau, Plasterarbeiten usw. Zum Schneiden von Fliesen, Mauersteinen, Ziegeln, Fensterbänken, Ofenkacheln, Plattenmaterial und anderen großflächigen Materialien.

Vorteile:

- ➔ Schnittlänge für Plattenmaterial
- ➔ Ganzstahlkonstruktion
- ➔ Führungssystem mehrfach kugelgelagert
- ➔ pendelbarer Schneidkopf für jede Höhe
- ➔ grosse, herausnehmbare Wasserwanne
- ➔ Tisch extra stabil und groß
- ➔ Überspannung und Unterspannungsschutz
- ➔ Auflagetisch und Kettenvorschub erhältlich



Plattensägenprogramm

Ø	Schnittl. Tiefe	Leistung	Artikel-Nr.	Preis	Ø	Schnittl. Tiefe	Leistung	Artikel-Nr.	Preis
300	775 / 85	1,90 / 230	04PS300	1594,00	300	775 / 115	1,90 / 230	04PS300J / Jolly	1706,00
300	1030 / 85	2,05 / 230	04PS300-1	1854,00	300	1030 / 85	2,05 / 230	04PS300J-1 / Jolly	2000,00
350	750 / 115	2,05 / 230	04PS350	1785,00	350	750 / 115	3,00 / 400	04PS3504V	1870,00
350	750 / 115	2,05 / 230	04PS350J / Jolly	1900,00	350	750 / 115	3,00 / 400	04PS350J4V / Jolly	1988,00
350	1005 / 115	2,05 / 230	04PS350-1	1900,00	350	1005 / 115	3,00 / 400	04PS3504V-1	1988,00
350	1005 / 115	2,05 / 230	04PS350J-1 / Jolly	2020,00	350	1005 / 115	3,00 / 400	04PS350J4V-1 / Jolly	2124,00
400	725 / 140	3,00 / 400	04PS4004V	1955,00	400	725 / 140	3,00 / 400	04PS400J4V / Jolly	2100,00
400	980 / 140	3,00 / 400	04PS4004V-1	2100,00	400	980 / 140	3,00 / 400	04PS400J4V-1 / Jolly	2218,00
Auflagetisch 700 mm			04PSAT700	184,00					
Auflagetisch 1800 mm			04PSAT1800	245,00					
Auflagetisch 2300 mm			04PSAT2300	320,00					
300	1100 / 85	2,05 / 230	04PS300-2	2694,00	300	1100 / 85	2,05 / 230	04PS300J-2 / Jolly	3020,00
300	1700 / 85	3,00 / 400	04PS3004V-2	3816,00	300	1700 / 85	3,00 / 400	04PS300J4V-2 / Jolly	4120,00
350	1100 / 115	2,05 / 230	04PS350-2	2748,00	350	1100 / 115	3,00 / 400	04PS3504V-2	2848,00
350	1100 / 115	2,05 / 230	04PS350J-2 / Jolly	3075,00	350	1100 / 115	3,00 / 400	04PS350J4V-2 / Jolly	3136,00
350	1700 / 115	3,00 / 400	04PS3504V-2	3855,00	350	1700 / 115	3,00 / 400	04PS350J4V-3 / Jolly	4169,00
400	1100 / 140	3,00 / 400	04PS4004V-2	2970,00	400	1050 / 140	3,00 / 400	04PS400J4V-4 / Jolly	3302,00
400	1650 / 140	3,00 / 400	04PS4004V-2	3965,00	400	1650 / 140	3,00 / 400	04PS400J4V-5 / Jolly	4308,00
Auflagetisch 700 mm			04PSAT1000	305,00					
Auflagetisch 1800 mm			04PSAT1750	366,00					
Auflagetisch 2300 mm			04PSAT2260	448,00					
Kurbelvorschub mit Kette			04PSKV	496,00					
Die maximale Schnittlänge erreicht man mit Eintauchschnitt									



Alle Preise zzgl. der gesetzlichen MwSt.





GDI 500 / GDI 650

Hochleistungstischsäge GDI 500/650

Die universelle Steintrennmaschine GDI 500/650 ist eine Ganzstahlkonstruktion, aus solider Blechverarbeitung und robustem mehrfach gelagertem Führungssystem. Sie garantiert höchste Präzision bei Ihren Schneidarbeiten. Sicherheit für Mensch und Maschine wird durch Unterspannungsauslöser und Überstromschutzschalter gewährleistet.

Einsatzgebiete:

Maschine für den Hoch- und Tiefbau, für Maurer, Pflasterer, Garten- und Landschaftsbauer, sowie für den gesamten Individualbau. Ideal für den Zuschnitt in der Feuerfestindustrie.

Technische Daten:

Scheiben - Ø : 500 mm bzw. 650 mm
 Leistung: 5,5 kW / 400 Volt
 Gewicht: 180 kg
 Schnittlänge: 650 mm
 Schnitttiefe: 0 - 255 mm
 Werkzeugaufnahme: 25,4 / 28 mm
 Abmessungen L x B x H: 1510 x 870 x 1330 mm
 Tischabmessung L x B: x mm

Ein Anschlag ist im Lieferumfang enthalten.

Eine robuste Konstruktion und stoßfester Pulverlack garantieren eine langjährige problemlose Nutzung.



Bezeichnung	Artikel-Nr.	Preis
GDI 500, 400 Volt	04GDI500	3450,00
GDI 650, 400 Volt	04GDI650	3750,00

Für dieses Schneidsystem im normalen Einsatzbereich empfehlen wir unsere Diamanttrennscheibe Premium Kalksand bzw. Spezialscheiben aus dem Feuerfestkatalog.

MAXICOUP 500 / 650

MAXICOUP 500 / 650

Die große universelle Steintrennmaschine MAXICOUP ist eine Ganzstahlkonstruktion, aus solider Blechverarbeitung und robustem Tischführungssystem. Sie garantiert höchste Präzision, mit stufenloser Tiefeneinstellung des Sägekopfes. Für Pendelschnitte sehr gut geeignet. Sicherheit für Mensch und Maschine wird durch Unterspannungsauslöser und Überstromschutzschalter gewährleistet.

Einsatzgebiete:

Maschine für den Hoch- und Tiefbau, für Maurer, Pflasterer, Garten- und Landschaftsbauer, sowie für den gesamten Individualbau.

Technische Daten:

Scheiben - Ø : 500 mm 650 mm
 Leistung: 4,5 kW 7,5 kW
 3,0 kW / 400 Volt
 Gewicht: 120 kg 120 kg
 Schnittlänge: 520 mm 730 mm
 Schnitttiefe: 205 mm 260 mm
 Werkzeugaufnahme: 60 mm
 Abmessungen L x B x H: 145x70x155 178x77x170

Bezeichnung	Artikel-Nr.	Preis
MAXICOUP 500 , 4,5 kW, 400 Volt	04MAXIC500	3500,00
MAXICOUP 650 , 7,5 kW, 400 Volt	04MAXIC650	3880,00



Alle Preise zzgl. der gesetzlichen MwSt.



LASER GDI Elite 80 S

LASER GDI Elite 80 S

Die revolutionäre Steintrennmaschine LASER GDI Elite 80S ist eine Aluminium-Stahlkonstruktion, mit einer herausnehmbaren, schlagfesten Kunststoff-Wasserwanne. Das robuste 6-fach kugelgelagerte Führungssystem läuft präzise auf einer nichtrostenden Edelstahlführung. Es garantiert höchste Präzision mit Einstellung des Sägekopfes zwischen 90° bzw. 45° bei Ihren Schneidarbeiten.

Sicherheit für Mensch und Maschine wird durch Unterspannungsauslöser und Überstromschutzschalter gewährleistet. Die besondere Lasereinrichtung ermöglicht die exakte Positionierung des zu schneidenden Materials.

Einsatzgebiete:

Maschine für den Hoch- und Tiefbau, für Maurer, Pflasterer Garten und Landschaftsbauer sowie für den gesamten Individualbau.

Technische Daten:

Scheiben - Ø :	350 mm
Leistung:	2,2 kW / 230 Volt
Gewicht:	68 kg
Schnittlänge:	max. 800 mm
Schnitttiefe:	0 - 110 mm
Gehrungsschnitt:	90° oder 45°
Werkzeugaufnahme:	25,4 mm
Abmessungen L x B x H:	1180 x 770 x 130 mm
Tischabmessung L x B:	520 x 440 mm

Ein Winkelanschlag mit stufenloser Gradeinteilung ist im Lieferumfang enthalten. Ein Fahrgestell ist als Zubehör lieferbar.

Bezeichnung	Artikel-Nr.	Preis
Tischsäge T-3510 Laser , 230 Volt, Ø 350 mm	04T3510	1650,00
Fahrgestell für Tischsäge T-3510 Laser	04FGLASER	120,00

Für dieses Schneidsystem im normalen Einsatzbereich empfehlen wir unsere Diamanttrennscheibe TurboCut bzw. SSC Super-Speed lasergeschweisst für extrem hohe Standzeiten im Trocken- und Nassschnitt.

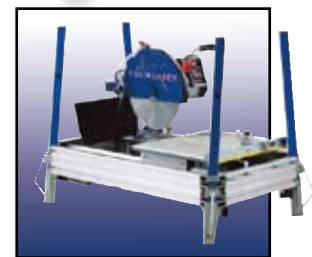
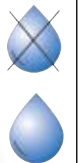
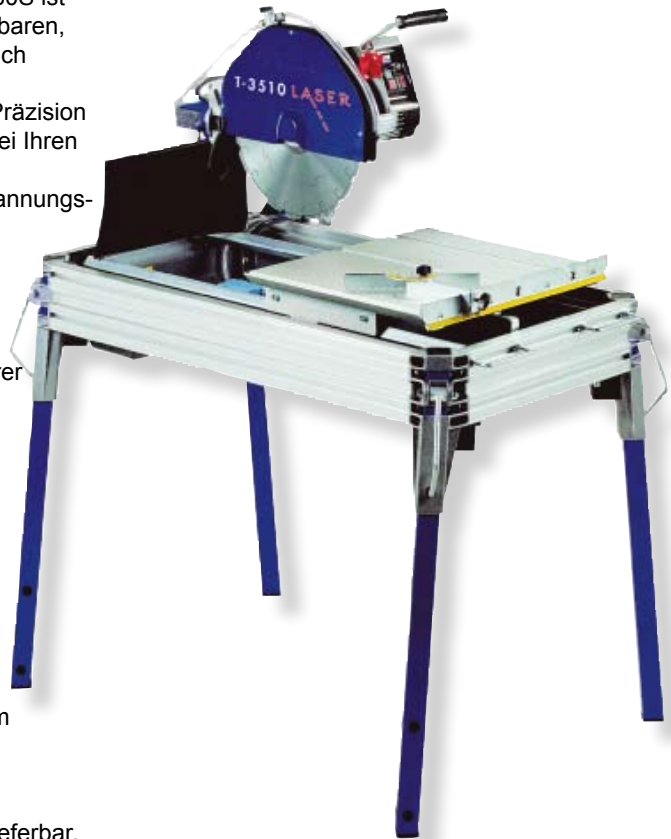

optimale Transportstellung

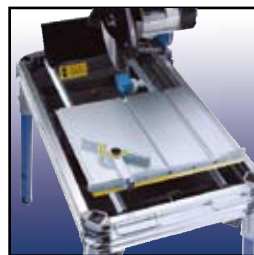

grosser Auflagetisch
6-fach kugelgelagert



Jollyschnitt 90 und 45°

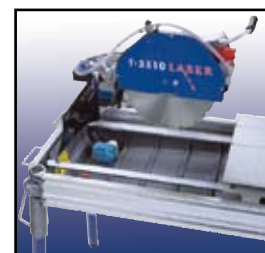

schlagfeste herausnehmbare
Kunststoffwasserwanne

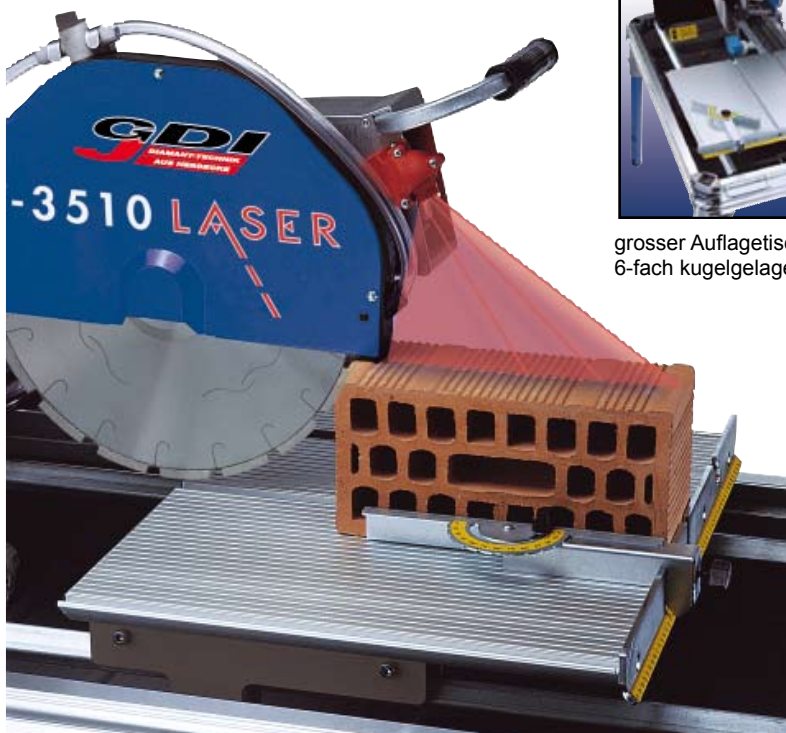

Alle Preise zzgl. der gesetzlichen MwSt.



Steintrennmaschine S 350 mobil

S 350 mobil

Die besonders leichte und sehr robuste Tischsäge S350 mobil besteht aus einer Stahlblechkonstruktion mit innenliegendem Führungssystem für den Schneidisch, was eine hohe Lebensdauer und Präzision garantiert.

Einsatzgebiete:

Steintrennarbeiten im Galabau, Plasterarbeiten usw..
Schneiden von Fliesen, Mauersteinen Ziegeln, Fensterbänken, Ofenkacheln, mit großer Schnittgenauigkeit und hoher Sicherheit.

Wassertauchpumpe mit separatem Pumpensumpf für lange Haltbarkeit der Pumpe.

Schneidarm mit starker Rückholfeder für leichte Pendel- bzw. Tauchschnitte.

**Technische Daten:**

Scheiben - Ø : 350 mm
Schnittlänge: 450 mm (600 mm)
Schnitttiefe: 110 mm
Leistung: 1,9 kW / 230 Volt
Abmessungen L x B x H : 1020 x 615 x 490 mm
Gewicht: ca. 50 kg
Schrägstellung des Schneidkopfes 45° Option
Für den mobilen Einsatz ist die Maschine mit Fahrgestell ausgerüstet. Sie erhalten diese Maschine auch mit Jolly (45°) Schnittführung.

Bezeichnung	Artikel-Nr.	Preis
Steintrennmaschine S350 mobil	04S350MO	1520,00
Steintrennmaschine S350 mobil Jolly 04S350MOJ		1620,00

Für dieses Schneidsystem im normalen Einsatzbereich empfehlen wir unsere Diamantscheibe TurboCut lasergeschweisst für extrem hohe Standzeiten im Trocken- und Naßschnitt.

Steintrennmaschine GDI 400

GDI 400 Verbrenner

Wo jeglicher Stromanschluss fehlt, ist die Steintrennmaschine GDI 400 mit Verbrenner bestens geeignet - also überall einsetzbar.

Einsatzgebiete:

Steintrennarbeiten im Galabau, Plasterarbeiten usw. Zum Schneiden von Fliesen, Mauersteinen Ziegeln, Fensterbänken, Ofenkacheln usw.. Große Schnittgenauigkeit und hohe Sicherheit.

Technische Daten:

Scheiben - Ø : max. 400 mm
Bohrung: 25,4 mm
Leistung: 4,4 kW / 6 Ps
Schnittlänge: 750 mm
Schnitttiefe: 150 mm (Ø 400)
125 mm (Ø 350)
Abmessungen L x B x H : 1300 x 730 x 1520 mm
Gewicht: ca. 80 kg
Wasserpumpe: mechanisch

Bezeichnung	Artikel-Nr.	Preis
Steintrennmaschine GDI400	04GDI400	2480,00
Steintrennmaschine GDI400 mit Honda	04GDI400	2880,00

Für dieses Schneidsystem, im normalen Einsatzbereich, empfehlen wir unsere Diamantscheibe TurboCut lasergeschweisst für extrem hohe Standzeiten im Trocken- und Nassschnitt.

Alle Preise zzgl. der gesetzlichen MwSt.





Mobile Tische Säge GDI 350 mobil

GDI 350 mobil

Die Steintrennmaschine GDI 350 mobil, eine Ganzstahlkonstruktion, mit doppelwandiger Blechverarbeitung und innenliegendem Führungssystem garantiert höchste Präzision bei Ihren Schneidarbeiten. Das einklappbare Rollen-Fußsystem macht die Maschine mobil und für den Transport sehr kompakt. Der 1-Mann-Transport ist durch das zwei Rollensystem unter dem Schneidetisch optimal gelöst. Der Schneidetisch hat eine extreme Festigkeit und Breite, wodurch auch schwerste Materialien verarbeitet werden können. Schnittgenauigkeit wird durch die eingelassene Skale am Schneidetisch garantiert. Die Sicherheit für Mensch und Maschine wird durch Unterspannungsauslöser und Überstromschutzschalter gewährleistet.

Einsatzgebiete:

Mobile Maschine für den Hoch- und Tiefbau, für Maurer, Pflasterer, Garten- und Landschaftsbauer und den gesamten Individualbau, Feuerungsbau, Ofenbau, Säurebau.

Technische Daten:

Scheiben - Ø :	350 mm(400mm Option)
Leistung:	2,4 kW
Gewicht:	58 kg
Schnittlänge:	max. 650 mm
Schnitttiefe:	115 mm (140 mm)
Werkzeugaufnahme:	25,4 mm
Abmessungen L x B x H:	786 x 1182 x 700 mm

Die Steintrennmaschine erhalten Sie auch mit 380 Volt Antrieb, optimal für Ø 400 mm. Ein Winkelanschlag mit stufenloser Gradeinteilung ist als Zubehör erhältlich.

Bezeichnung	Artikel-Nr.	Preis
GDI 350 mobil, 230 Volt, Ø 350 mm	04GDI350M	2100,00
GDI 350 mobil Jolly, 230 Volt, Ø 350 mm	04GDI350MJ	2350,00
GDI 350 mobil 400 Volt, Ø 350 mm	04GDI350MV	2380,00
GDI 350 mobil 400Volt, Ø 400 mm	04GDI400M	2450,00

Für dieses Schneidsystem im normalen Einsatzbereich empfehlen wir unsere Diamantscheibe TurboCut lasergeschweisst für extrem hohe Standzeiten im Trocken- und Nassschnitt.



Vorteile Tische Säge GDI 350 mobil



- ➔ 1-Mann Transport
- ➔ Ganzstahlkonstruktion
- ➔ Führungssystem innenliegend
- ➔ Klappbare Rollbeine
- ➔ Pumpensumpf separiert zur Schlammablagerung
- ➔ Tisch extrastabil und groß
- ➔ Überspannung- und Unterspannungsschutz
- ➔ Doppelwandiges Wannensystem



Alle Preise zzgl. der gesetzlichen MwSt.



Blocksteinsäge GDI 650

GDI 650



Die besonders leichte Tischsäge GDI 650 besteht aus einer Stahlblechkonstruktion, wahlweise mit Verbrennungsmotor bzw. Elektromotor als Blattantrieb.

Einsatzgebiete:

Steintrennarbeiten im Galabau, Plasterarbeiten usw. Zum Schneiden von Fliesen, Mauersteinen Ziegeln, Fensterbänken Ofenkacheln usw. Große Schnittgenauigkeit und hohe Sicherheit.

Technische Daten:

Scheiben - Ø :	650 mm
Schnittlänge:	500 mm
Schnitttiefe:	265 mm
Leistung:	5,5 kW / 400 Volt
Abmessungen L x B x H :	1700 x 800 x 1700 mm
Gewicht:	ca. 140 kg

Bezeichnung	Artikel-Nr.	Preis
Steintrennmaschine GDI650 Benzin	04GDI650B	Anfrage
Steintrennmaschine GDI650	04GDI650	2250,00

Blocksteinsäge GDI 900 / GDI 900-V

GDI 900 / GDI 900V



Die besonders stabile Blocksteinsäge GDI900 besteht aus einer Stahlblechkonstruktion und ist mit einem leistungsstarken 380 Volt Elektromotor ausgestattet.

Einsatzgebiete:

Steintrennarbeiten im Hochbau, Maurerarbeiten usw.. Schneiden von Mauersteinen, Ziegeln, Porotonsteinen usw.. Große Schnittgenauigkeit und hohe Sicherheit.

Technische Daten:

Scheiben - Ø :	900 mm
Schnittlänge:	930 mm
Schnitttiefe:	360 mm
Blattaufnahme:	60 mm
Leistung:	7,5 kW / 400 Volt 16 A
Abmessungen L x B x H :	2280 x 970 x 1700 mm
Gewicht:	ca. 360 kg

Die 900V Steintrennmaschine ist mit einem komfortablem Handvorschub ausgestattet. Der Bediener steht somit völlig ausserhalb vom Schneidprozess.



- ➔ Vorschub mittels seitlichem Handrad (GDI900V)
- ➔ Ganzstahlkonstruktion
- ➔ Vier Transporträder mit Feststellbremse
- ➔ Höhenverstellbarer Schneidkopf
- ➔ grosse herausnehmbare Wasserwanne
- ➔ Krantransportösen
- ➔ Wasserpumpe mit Pumpensumpf

Bezeichnung	Artikel-Nr.	Preis
Steintrennmaschine GDI900I	04GDI900	3000,00
Steintrennmaschine GDI900V	04GDI900V	3200,00

Für dieses Schneidsystem im normalen Einsatzbereich empfehlen wir unsere Diamantscheibe Kalksandstein 10 mm für extrem hohe Standzeiten im Trocken- und Nassschnitt.

Alle Preise zzgl. der gesetzlichen MwSt.

EBS 125

Betonschleifer EBS 125

Einsatzgebiete:

Das ideale Gerät zum Entfernen von Schlammhäuten, Schalungsnähten, Altanstrichen sowie Fugenresten bei der Fliesenerneuerung. Außerdem können Unebenheiten geglättet und Betonflächen vor Aufbringen eines Anstriches gereinigt werden.

Technische Daten:

Leistung :	1500 W	
Scheibendurchmesser :	125 mm	
Lastdrehzahl :	6000 - 10000 U/min.	
Werkzeugaufnahme :	M 14	
Gewicht :	4,1 kg	

Für Schleifarbeiten bis unmittelbar an die Kante der zu bearbeitenden Fläche ist die Maschine mit einer teilweise abnehmbaren Schutzhaube ausgestattet.

Da die Bearbeitung von Gips, Kalksandstein und Holz mit hartmetall-bestückten Scheiben eine niedrige Drehzahl erfordert, steht für diese Anwendung ein elektronisch regelbarer Antrieb zur Verfügung.

Ein Bürstenkranz schützt vor Staubentwicklung und ermöglicht die Anpassung der Arbeitshöhe je nach Abnutzung des Schleiftellers. Die Vollwellenelektronik sorgt für Sanftanlauf, Überlastschutz und konstante Drehzahl.

Ein Industriestaubsauger bzw. der Felix-Junior kann über den vorhandenen 36 mm Absaugstutzen angeschlossen werden.



Bezeichnung	Artikel-Nr.	Preis
EBS 125 10000 U/min.	06312	445,00
EBS 125 6000 - 10000 U/min.	06314	480,00
Diamantschleiftöpfe siehe Kapitel Trennscheiben		
Hartmetallschleifteller Ø 125 mm mittel	37106	39,00
Hartmetallschleifteller Ø 125 mm grob	37106	39,00
Metallkoffer EBS	06315	30,00

Betonschleifer

BS 145 Ø 125 mm

Einsatzgebiete:

Schleifen von großen Flächen im Boden oder Wandbereich mit staubfreier Absaugung. Ø 125 für normale Flächen oder Ø 180 mm für große z.B. Bodenflächen. Beton, Estrich, Harze usw. können mühelos entfernt bzw. geschliffen werden.

Technische Daten:

Leistung :	1500 W	
Scheibendurchmesser :	125 mm oder 180 mm	
Lastdrehzahl :	6000 - 10000 U/min.	
Werkzeugaufnahme :	Bo. 22,2	
Gewicht :	ab 4,1 kg	

Für diese Schleifmaschinen sollte unbedingt eine spezieller leistungsstarker Trockensauger verwendet werden.

Schleiftöpfe sollten dem zu schleifendem Material und der Anwendung entsprechend angepasst werden. Maschinen mit Führungswagen bzw. Großflächenmaschinen sind auf Anfrage lieferbar.



Bezeichnung	Artikel-Nr.	Preis
Betonschleifer BS 145	BS145000	455,00
Betonschleifer BS 287	BS287000	875,00

Alle Preise zzgl. der gesetzlichen MwSt.

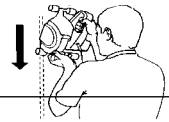

Mauerschlitzer M 150

M 150 Mauerschlitzfräse

Eine der wenigen Maschinen, die nur für das Mauerschlitzen konstruiert wurde. In den meisten Fällen wird ein Winkelschleiferantrieb genutzt. Hierbei ist ein leistungsstarker 1500 Watt starker Elektroantrieb, der zwei Diamanttrennscheiben über ein Getriebe antreibt, eingesetzt. Somit ist dieser Mauerschlitzer hoch belastbar und für den professionellen Einsatz bestens geeignet.

Einsatzgebiete:

Die Mauerschlitzfräse, mit doppelter Diamanttrennscheibenaufnahme, ist zum Fräsen von Kabel- oder Rohrleitungskanälen für Elektriker und Installateure bestens geeignet.

Technische Daten:

Scheiben- Ø :	130 oder 150 mm 2 Stck.
Schnitttiefe:	45 mm
Schnittbreite:	5 - 50 mm
Leistung:	1500 W
Drehzahlen:	6100 U/min.
Gewicht:	8 kg
Abmessungen:	340 x 360 x 370 mm
Werkzeugaufnahme:	30 mm

Bezeichnung**Artikel-Nr. Preis**

Mauerschlitzer M 150, 1500 Watt		
mit Schutzschalter u. Transportkoffer 02M150	540,00	
Diamantscheiben Mauerwerk Ø 150 mm	02M150DM	77,00
Diamantscheiben Beton Ø 150 mm	02M150DB	61,00
Diamantscheiben Universal Ø 150 mm	02M150DU	55,00
Trockensauger Felix Junior	02TSFJ	380,00

Vorteile Mauernutfräse M 150

- ➔ Fugen bis 45 mm Tiefe, 5 bis 50 mm Breite
- ➔ Trockenschnitt ohne Staub
- ➔ lange Lebensdauer des Motors
- ➔ Stufenlose Schnitttiefeinstellung
- ➔ Drehzahl optimal für Diamantscheiben
- ➔ thermischer Überlastschutz
- ➔ beidseitig gelagerte Schneidwelle
- ➔ Transportkoffer

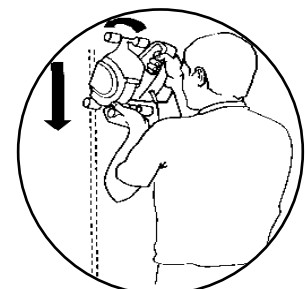
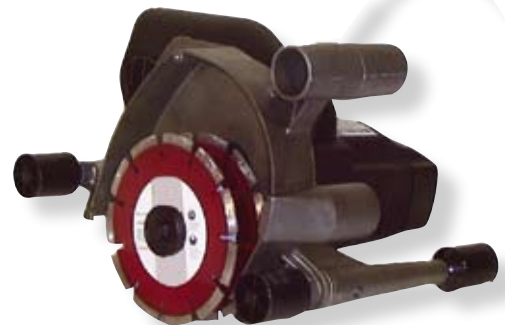

Alle Preise zzgl. der gesetzlichen MwSt.

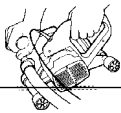

Mauerschlitzer SC30

SC30 Mauerschlitzfräse

Eine der wenigen Maschinen, die nur für das Mauerschlitzen konstruiert wurde. In den meisten Fällen wird ein Winkelschleiferantrieb genutzt. Hierbei ist ein leistungsstarker 1800 Watt starker Elektroantrieb, der zwei Diamanttrennscheiben über ein Getriebe antreibt, eingesetzt. Somit ist dieser Mauerschlitzer hoch belastbar und für den professionellen Einsatz bestens geeignet.

Einsatzgebiete:

Die Mauerschlitzfräse, mit doppelter Diamanttrennscheibenaufnahme, ist zum Fräsen von Kabel- oder Rohrleitungskanälen für Elektriker und Installateure bestens geeignet.

Scheiben-Ø :	130 mm oder 150 mm 2 Stck.
Schnitttiefe :	18 - 45 mm
Leistung :	1800 W
Drehzahlen :	U/min.
Gewicht :	7 kg
Abmessungen :	340 x 360 x 370 mm
Werkzeugaufnahme :	22,2 mm 2 NL Ø 6 mm TK 38

Bezeichnung	Artikel-Nr.	Preis
Mauerschlitzer SC30, 1800 Watt	02SC30	651,00
Transportkoffer	02SCKO	78,00
Diamantscheiben Mauerwerk Ø 150 mm	02M150DM	77,00
Diamantscheiben Beton Ø 150 mm	02M150DB	61,00
Diamantscheiben Universal Ø 150 mm	02M150DU	55,00



Mauerschlitzer SL-125

SL-125 Mauerschlitzfräse

Ein Mauerschlitzer mit stufenloser Schnittbreiteneinstellung, nur mit einem Imbusschlüssel lässt sich die Schnittbreite von 14 - 40 mm verstellen. Die Schnitttiefe ist stufenlos einstellbar von 0 - 27 mm. Sechs Laufrollen sorgen für einen optimalen Vorschub und einen ruhigen Lauf der Maschine. Die Absaugung des Schneidstaubes erfolgt durch eine 32 mm große Absaugöffnung, wobei der Saugerschlauch durch eine Vorrichtung perfekt gehalten und geführt wird ohne das eine Beeinträchtigung des Schneidvorganges entsteht.

Technische Daten:

Scheiben-Ø :	125 mm 2 Stck.
Schnitttiefe :	0 - 27 mm
Leistung :	1400 W
Gewicht :	4,6 kg

Bezeichnung	Artikel-Nr.	Preis
Mauerschlitzer SL125, 1400 Watt inkl. Transportkoffer	02SL125	595,00
Diamantscheiben Mauerwerk Ø 125 mm	02M125M	54,00
Diamantscheiben Beton Ø 150 mm	02M125B	46,00
Diamantscheiben Universal Ø 125 mm	02M125DU	30,00



Feinstaubsauger für Elektrowerkzeuge

FELIX Junior

Feinstaubsauger Felix Junior, zur zuverlässigen Absaugung von Feinstäuben wie sie beim Dosensenken, Mauerschlitzfräsen entstehen. Das besondere Filtersystem besteht aus einem Langlamellenfilter, der mechanisch über eine Rüttelvorrichtung gereinigt wird. Kostenintensive Filtertüten sind nicht erforderlich, da der Feinstaub in einfachen Kunststoffsäcken entsorgt wird.

Einsatzgebiete:

Für alle Trockeneinsätze in der Diamantbranche wie Mauerschlitzen, Bohren oder Sägen usw..

Bezeichnung	Artikel-Nr.	Preis
Trockensauger Felix Junior	02TSFJ	395,00
Ersatzfilter	02TSFJEF	108,00
Staubbeutel	02TSFJSB	28,00
Saugschlauchadapter konisch	02TSFJSA	5,00
Düsenet (Boden-, Fugendüse)	02TSHJDS	40,00



Alle Preise zzgl. der gesetzlichen MwSt.



Dosensenker - Absaugsystem

Dosensenken

DRYTEC

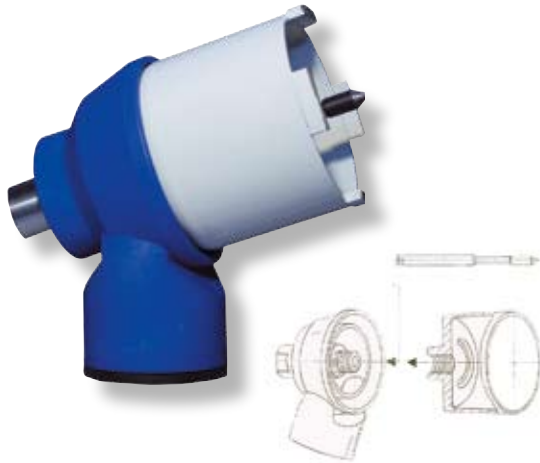

Das speziell für den Trockenbohreinsetz beim Steckdosen - bzw. Verteilerdosenbohren entwickelte Absaugsystem, garantiert eine Staubfreiheit und eine Standzeiterhöhung der Bohrkronen bei Ihrer Bohrarbeit. Durch die universelle weitverbreitete M16 Aufnahme ist der Einsatz der Dosenbohrer auch mit Aufnahmeschaft möglich.

Einsatzgebiete:

Steckdosen, Verteilerdosen, Fliesendurchbrüche, Wanddurchführungen.

Technische Daten:

Maschinenaufnahme: M 18 x 2,5 oder M 16 oder 5/8" UNF
 Bohr-Ø: 82 und 68 mm
 Dosensenkeraufnahme: M 16
 Sauganschluss: Standard (Adapter erhältlich)
 Bohrtiefe: 60 mm

Staubabsaugung mit Werkzeugaufnahme M 16 03STA 86,00

Dosensenker M16 6-Lochabsaugung**Bezeichnung****Artikel-Nr. Preis****Ø 68**

Dosensenker KS-ECO, 4 Diamantsegmente

Einsatz Kalksand, Hohlblock, gelasert

03KSE68 40,00

Dosensenker KS-Super, 5 Diamantsegmente

Einsatz: druckfester Kalksand, gelasert

03KSE68 40,00

Dosensenker KS-DF, 4 Diamantsegmente

Einsatz druckfester Kalksandstein, gelötet

03KSDF68 48,00

Ø 82

Dosensenker KS-ECO, 4 Diamantsegmente

Einsatz Kalksand, Hohlblock, gelasert

03KSE82 40,00

Dosensenker KS-Super, 5 Diamantsegmente

Einsatz: druckfester Kalksandstein, gelasert

03KSE82 40,00

Dosensenker KS-DF, 4 Diamantsegmente

Einsatz druckfester Kalksandstein, gelötet

03KSDF82 48,00

Dosensenker *SUPER-LASER* 5 Segmente

Einsatz: Universal, lasergeschweisst 03KSU82

68,00

**Zubehör****Bezeichnung****Artikel-Nr. Preis**

Zentrierspitze für Dosensenker NL 60 mm

03ZTS60 13,00

Zentrierspitze für Dosensenker NL 150 mm

03ZTS150 14,00

Zentrierspitze für Dosensenker NL 400 mm

03ZTS400 41,00

Adapter für Staubabsaugung M 18 x 2,5

03AM1825 16,00

Adapter für Staubabsaugung M 18 x 1,5

03AM1815 16,00

Adapter für Staubabsaugung 5/8" 16 UNF

03A58 16,00

Schnellwechselkupplung M16 auf M18 x 2,5

03SWM18 78,00

Schnellwechselkupplung M16 auf Sechskant

03SWSK 78,00

Schnellwechselkupplung M16 auf SDS

03SWMS 78,00

Zentrierbohrer Ø 8 mm für Schnellwechsler

03ZBSW 5,42

Aufnahmeschaft 6-Kant auf M 16 für Zent.-Bohrer

03AFM16 15,20

Aufnahmeschaft SDS auf M 16 für Zent.-Bohrer

03AFSDS 17,00

Aufnahmeschaft M18 x 2,5 innen auf M16

03AFM18 35,00

Aufnahmeschaft mit versenkbarem Zentrierbohrer

03AFVZ 109,00

Zentrierbohrer für versenkbaren Schaft 8 x 145

03ZBVS 9,20

Alle Preise zzgl. der gesetzlichen MwSt.



DUO Wandsäge W-3010 DUSTEC Nass - Trocken - Wandsäge

Die leichte Wandsäge DUO ist mit einem stufenlosem Trennschnitt bis 120 mm Tiefe, nass oder trocken einsetzbar incl. Absaugung.

Einsatzgebiet:

Millimeter genaue Schnitte in Beton, Mauerwerk, Naturstein oder Asphalt. Für den Sanierungsbetrieb, das Baugeschäft oder den Dienstleister eine optimale Lösung für leichtes Wandsägen.

Technische Daten:

Scheiben - Ø :	300 mm
Blattaufnahme:	30 mm
Schnitttiefe:	0 - 115 mm
Schnittlänge:	unendlich
Abmessungen L x B x H :	365 x 290 x 330 mm
Gewicht:	ca. 9,7 kg
Leistung:	2,1 kW/ 230 V

Der neue Elektroantrieb ist stärker, robuster und wurde speziell für diese Anwendung weiterentwickelt. Die Absaugung ist durch die Tiefeneinstellung auch im Stufenschnitt immer voll einsetzbar. Die Wandsäge muß im Nassschnittbetrieb über einen geeigneten Trenntrafo betrieben werden. Für den sicheren Transport empfiehlt sich der robuste Metallkoffer.



Bezeichnung	Artikel-Nr.	Preis
Wandsäge DUO W-3010	03W3010	1224,00
Koffer	03DUOK	65,00
Trenntrafo (Nassschnitt)	03DUOT	435,00
Spezial Anschlussleitung (Trockenschnitt)	03DUOA	55,00
SSC SUPER - SPEED Ø 300 mm	1SSC300	254,00

Für dieses Schneidsystem, im normalen Einsatzbereich empfehlen wir unsere Diamantscheibe SSC 20 mit gelasertem Segment für Trocken- und Nassschnitt 1,9 mm Stärke.

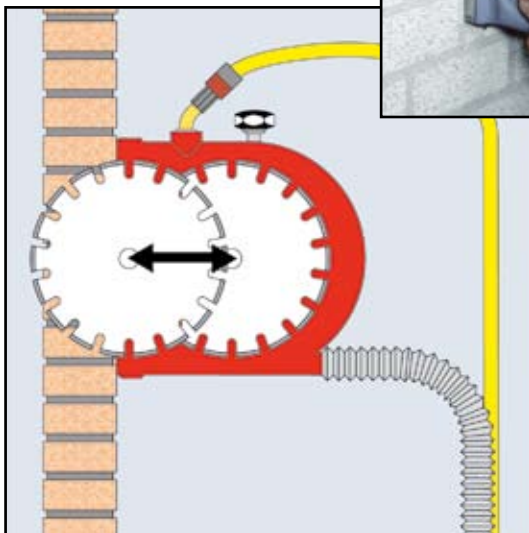
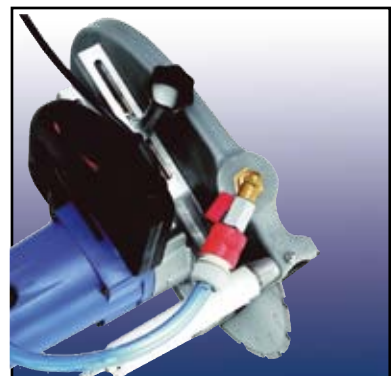
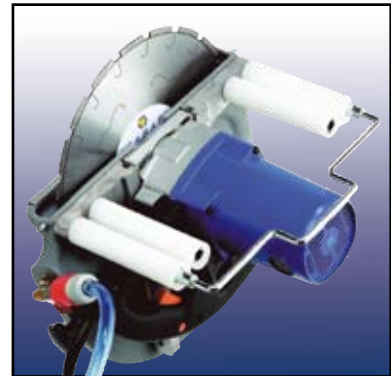

Alle Preise zzgl. der gesetzlichen MwSt.

230 Volt luftgekühlt 3,5 kW WX2

Hochfrequenz-Set 230 Volt WX2

NEU!

TOP!

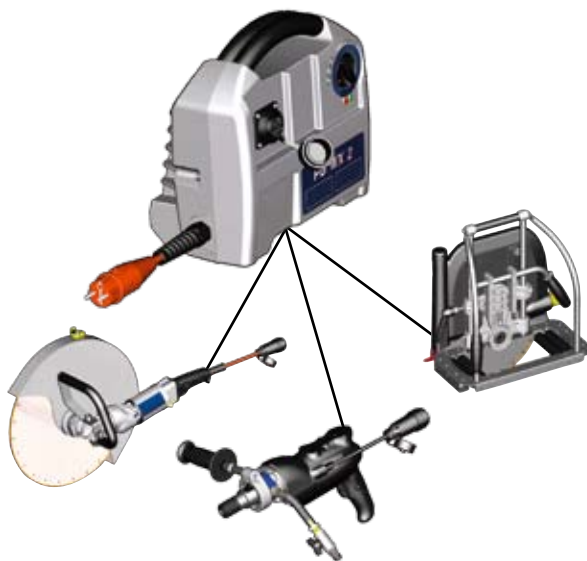
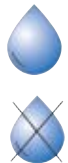

Diamant-Hochfrequenztechnik verbindet eine hervorragende Bohr-Schneid-Leistung mit einem hohen technischen Niveau und bieten somit ein Maximum an Wirtschaftlichkeit.

Die Grundlage des Systems ist die Powerbox 230 Volt, mit der können alle Werkzeuge, Bohrmotor, Wandsäge und Handsäge stufenlos betrieben werden.

Das neuartige elektronische Überlastsystem bietet modernsten Schutz für Mensch und Maschine. Alle Antriebe haben einen bürstenlosen Motor mit IP 65, sie sind somit wartungsfrei bei höchster Lebensdauer.

Durch die stufenlose Drehzahlregulierung ist eine optimale Anpassung der Drehzahl an Diamantwerkzeug und zu bearbeitendes Material möglich. Die eingesetzten Diamantwerkzeuge können somit Ihre volle Leistung entfalten.

Die Kühlung der Powerbox geschieht über einen eingauten Lüfter.

Stromaufnahme: 16 A

Nennfrequenz: 50 - 60 Hz

Gewicht: 8,5 kg

Als Zubehör liefern wir:

Winkelgetriebe für Kernbohrer

Bohrköpfe für Nass und Trockenbohrungen

Bohrköpfe mit M 16 und MK

Schienensysteme für Wandsägen

Kernbohrmotor Beluga WX2

Beluga WX2



Diamant-Kernbohrmotor Beluga WX2 FH ist ein Antrieb mit Hochfrequenztechnik für Kernbohrarbeiten und Wandsägearbeiten.

Die kompakten Abmessungen und das geringe Gewicht machen diesen Kernbohrmotor zu einem unschlagbaren Antrieb für den Freihandbetrieb. Die 60 mm Spannhalsaufnahme ermöglicht den Betrieb auch im Stativ.

Technische Daten:

Bohr-Ø: 6 - 150 mm

Leistung: 3,5 kW / 230 Volt

Drehzahlen: 0 - 3600 U /min.

Gewicht: 3,1 kg

Gesamtlänge: 230 mm

Werkzeugaufnahme: 1 1/4" UNC + R 1/2"

Artikel-Nr. 03BELWX2

Handsäge Squatina 400 FH

Squatina 400 FH

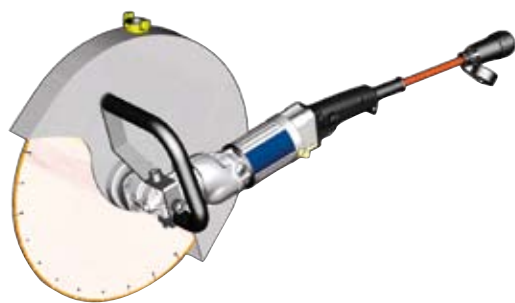

Diamant-Handsäge Squatina 400 mit Hochfrequenztechnik ist für Sägearbeiten in Beton, Mauerwerk, Naturstein usw. entwickelt worden. Neuartiges elektronisches Überlastsystem zum Schutz für Mensch und Maschine. Ergonomisch günstige Griffelemente geeignet für Horizontal- und Vertikalschnitte. (Für Linkshänder umbaubar)

Technische Daten:

Säge-Ø: 400 mm

Schnitttiefe: 170 mm

Leistung: 3,5 kW / 230 Volt

Drehzahlen: 0 - 2300 U /min.

Gewicht: 6,5 kg

Gesamtlänge: 550 mm

Werkzeugaufnahme: 25,4

Artikel-Nr. 03SQUWX2

Wandsäge Squatina 350 NT

Squatina 350 Nass + Trocken (Absaugung)

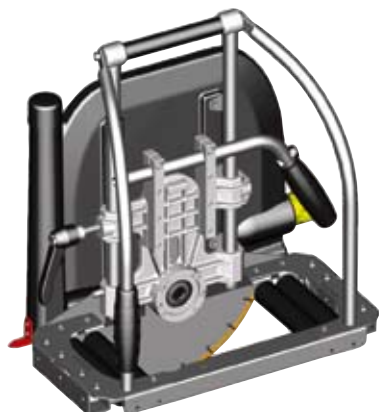

Diamant-Wandsäge Squatina 350 mit Hochfrequenztechnik ist für Wandsägearbeiten in Beton, Mauerwerk, Naturstein usw. entwickelt worden. Aluminium - Edelstahlkonstruktion für extreme Baustelleneinsätze. Stufenlose Drehzahlregulierung, Staubabsaugung, Wasserzuführung incl. Antriebsmöglichkeiten: Beluga WX2 Kernbohrmotor, Beluga WX2 400V,

Technische Daten:

Säge-Ø: 350 mm

Schnitttiefe: 130 mm

Leistung: 3,5 kW / 230 Volt

Drehzahlen: 0 - 2300 U /min.

Gewicht: 5,8 kg

Abmessung: 450 x 265 x 480 mm

Werkzeugaufnahme: 25,4

Artikel-Nr. 03SQU350WX2

Alle Preise zzgl. der gesetzlichen MwSt.

Hochfrequenz-Set 400 Volt 11 kW WX8

Hochfrequenz-Set 400 Volt WX8

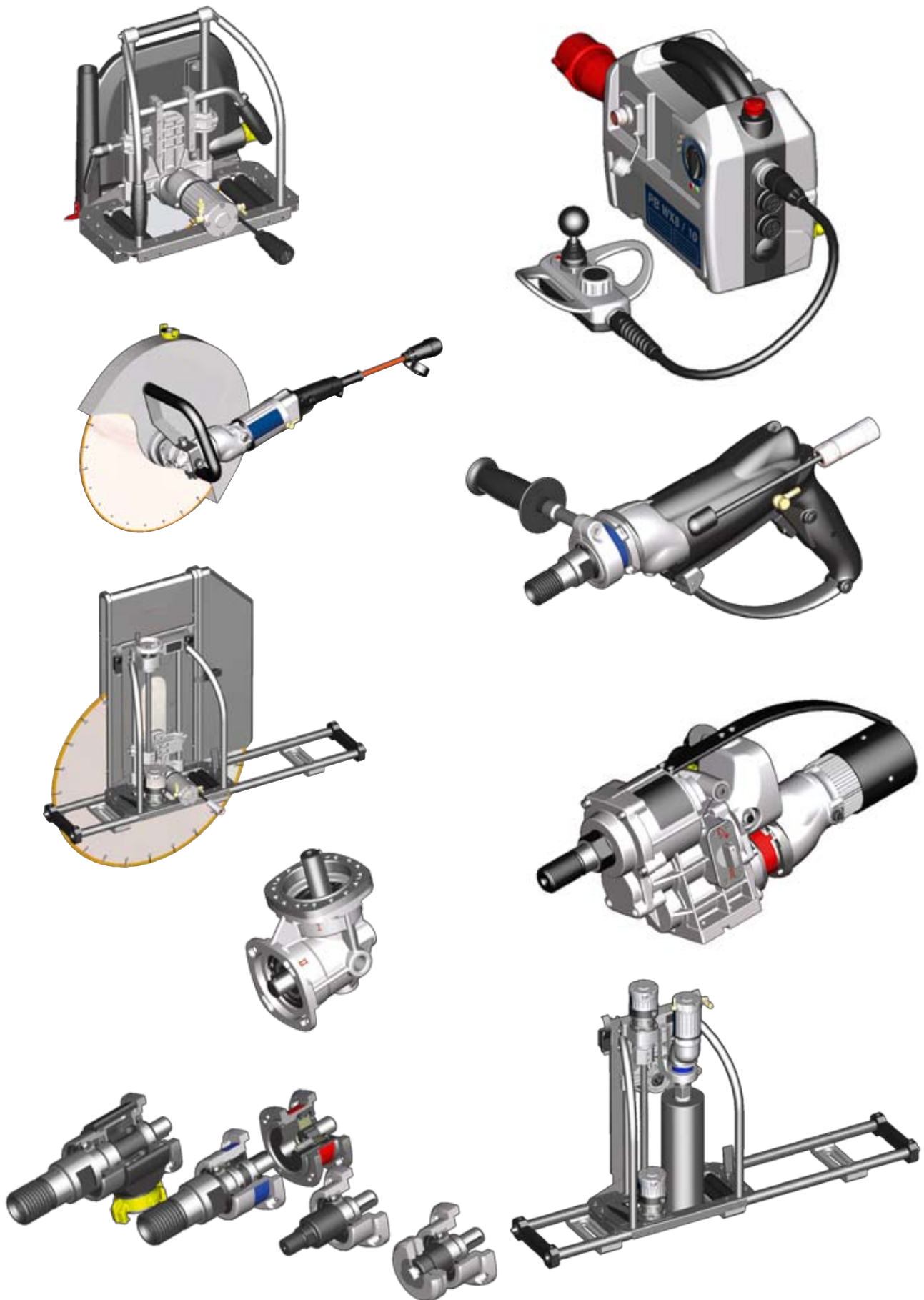

Alle Preise zzgl. der gesetzlichen MwSt.



ICS Benzin-Kettensäge

633G bis 40 cm + 613 GC nur 30 cm

Die leistungsstarke Benzin-Kettensäge 633G von ICS für alle Freihand-Schneidarbeiten bis zu einer Schnitttiefe von 35 cm.

Die Maschine besteht aus einem leistungsstarken 9 PS 2-Takt Motor mit Luftkühlung.

Einsatzgebiete:

Nur im Nasschnitt einsetzbar, in Materialien, wie Beton, Stahl-beton, Granit, Naturstein usw..

Die Säge ist einsetzbar im Tief-, Hoch- und Galabau, Naturstein-verleger, Maurer, Restauration, Mietparkbetreiber usw..

Technische Daten 633G:

Schwertlänge :	35 oder 40 cm
400 mm	Schnitttiefe:
Schnittlänge:	unendlich
Abmessungen L x B x H :	580 x 360 x 300 mm
Gewicht:	ca. 12,5 kg
Leistung:	101cc / 9 PS

Die Säge kann mit einem Schienensystem (Speedhook) für exakte gerade Schnitte nachgerüstet werden. Spezialbenzin, für das Arbeiten in geschlossenen Räumen, ist lieferbar.

Standzeiten der Ketten liegt zwischen 2-7m² je nach Material.

**Bezeichnung****Artikel-Nr.****Preis**

Benzinkettensäge 633G bis 40 cm	01ICS633G	2295,00
Schwert 35 cm	01ICS35S	180,00
Kette 35 cm Beton GCP-27 Premium	01ICS35BSP	725,00
Kette 35 cm Mauerwerk GCA-27	01ICS35ASP	625,00
Schwert 40 cm	01ICS35S	220,00
Kette 40 cm Beton GCP-32 Premium	01ICS35BSP	830,00
Kette 40 cm Mauerwerk GCA-32	01ICS35ASP	685,00
Bezinkettensäge 613GC nur 30 cm	01ICS613GC	1950,00
Schwert 30 cm	01ICS30S	165,00
Kette 30 cm Beton GCP Premium	01ICS30BSP	635,00

Für die Erstausrüstung empfehlen wir 35 cm Schwert mit Kette für Beton GCP32 SP.
5 Liter Spezialbenzin, für das Arbeiten in schlecht gelüfteten Räumen.

Bezinkettensäge 613GC

leichte kompakte Lösung mit 30 cm

Gewicht: 9,5 kg

Leistung: 5,6, Ps 80 cc

Gemisch: 50:1 Bezin/Öl

Druckausgleichender Vergaser

Führungssystem SPEEDHOOK

für exakte Schnittführung

Schienenlänge 1,05 m oder 0,52 m

**Spezialdiamantketten**

Bezeichnung	Artikel-Nr.	Preis
Kette 35 cm Speedmax	01ICS35SM	495,00
Kette 35 cm TWINPRO	01ICS35TP	565,00
Kette 35 cm CORNERPRO	01ICS35TP	755,00
Kette 35 cm Abrasiv	01ICS35SP	655,00
Kette 35 cm Premium Plus	01ICS35PP	725,00
Kette 40 cm Speedmax	01ICS40SM	540,00
Kette 40 cm TWINPRO	01ICS40TP	640,00
Kette 40 cm CORNERPRO	01ICS40TP	776,00
Kette 40 cm Abrasiv	01ICS40SP	658,00
Kette 40 cm Premium Plus	01ICS40PP	840,00

Für die Erstausrüstung empfehlen wir 35 cm Schwert mit Kette für Beton GCP32 SP.
5 Liter Spezialbenzin für das Arbeiten in schlecht gelüfteten Räumen.

Alle Preise zzgl. der gesetzlichen MwSt.

BETON/STAHL

SANDSTEIN



813M

Mini Hydraulik-Kettensäge

Die Mini Hydraulik-Kettensäge kommt überall dort zum Einsatz wo grosses schweres Gerät versagt. An schwer zugänglichen Stellen oder bei filigranen Schneidarbeiten ist die Minisäge mit der Schneidtiefe von 23 cm oder 30 cm ein handliches Schneidwerkzeug.

Einsatzgebiete:

Trenn- und Tauchschnitte in Beton, Naturstein oder andere Gesteinsarten im Nassschnittverfahren.

Technische Daten:

Gewicht:	7 kg
Druck:	172 bar
Volumenstrom:	30 l/min.
Wasserdruck:	min. 1.5 bar, optimal 5.5 bar
Geräuschpegel:	88 dB bei 1 m
Kettengeschwindigkeit:	25 m/s, freilaufend
Schneidtiefen:	23, 30 cm
Abmessung L x B x H:	46 x 20 x 25 cm

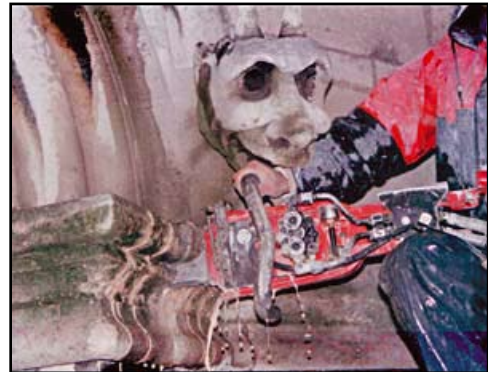

Bezeichnung

Artikel-Nr.

Preis

Kettensägenkopf 813M	75256	2000,00	
23 cm Schwert (9")	74001	125,00	
ACA-21 Diamantkette Abrasive SP	70716	410,00	
ACP-21 Diamantkette Beton SP	70864	500,00	
30 cm Schwert (12")	74042	150,00	
ACA-25 Diamantkette Abrasive SP	70717	490,00	
ACP-25 Diamantkette Beton SP	74713	595,00	

853H

853H Hydraulik-Kettensäge

Die ICS 853H Hydraulik-Kettensäge kann wahlweise mit 28 bis 60 cm Schneidtiefe betrieben werden. Hierfür stehen Ketten und Schwerter in den Längen 28, 38, 48 und 60 cm zur Verfügung. Der kompakte Sägekörper besteht aus Druckguß-Aluminium und wird über einen Hydraulikmotor betrieben.

Der Anschluß der Säge kann über ein spezielles Hydraulikaggregat oder in Verbindung mit einem Spezialventil, über z.B. einen Bagger betrieben werden. Für 100% gerade Schnitte steht ein Führungssystem "Speedhook" zur Verfügung.

Einsatzgebiete:

Trenn- und Tauchschnitte in Beton, Naturstein oder andere Gesteinsarten im Nassschnittverfahren

Technische Daten:

Gewicht:	12 - 13 kg (je nach Schwert)
Druck:	172 bar
Volumenstrom:	30 l/min.
Wasserdruck:	min. 1.5 bar, optimal 5.5 bar
Geräuschpegel:	88 dB bei 1 m
Kettengeschwindigkeit:	25 m/s, freilaufend
Schneidtiefen:	28, 38, 48, 60 cm



Bezeichnung

Artikel-Nr.

Preis

Kettensägenkopf 853H PRO	70927	3200,00	
28 cm Schwert (11")	72269	100,00	
ACA-28 Diamantkette Abrasive SP	70719	550,00	
ACP-28 Diamantkette Premium Beton SP	74715	665,00	
38 cm Schwert (15")	72176	160,00	
ACA-33 Diamantkette Abrasiv SP	70721	640,00	
ACP-33 Diamantkette Premium Beton SP	74717	780,00	
48 cm Schwert (19")	72177	200,00	
ACA-39 Diamantkette Abrasiv SP	70722	760,00	
ACP-39 Diamantkette Premium Beton SP	74718	928,00	
60 cm Schwert (24")	70646	500,00	
ACA-47 Diamantkette Abrasiv SP	70678	910,00	
ACP-47 Diamantkette Premium Beton SP	70680	1115,00	



Alle Preise zzgl. der gesetzlichen MwSt.

Elektro - Handkettensäge 230 Volt / 380 Volt

E 21 - F / E 25 - F

Einsatzgebiet:	E21-F	E25-F
Schwertlänge:	30 / 43 / 53 cm	60/75/90 cm
Kette:	Hartmetall	
Gewicht :	7.8/8.4/8.9 kg	15,5 kg
Abmessungen Lx Bx H :	ca. 880 x 190 x 320 mm	
Lesitung:	2,0 kW	2,6 kW
Anschluss:	230 Volt 380 Volt	

Elektrokettensäge zur Bearbeitung von Poroton, Bimsstein Lochziegel und Kalksandsteinmauerwerk. Perfekte Eckenschnitte ohne Überschneid bei der Erstellung von Öffnungen für z.B. Türen, Fenster, Schächte usw.. Das ideale Gerät auch für den Dienstleister oder in der Trockenlegung von Mauerwerken. Ausrüstbar mit einem Wechselset zur Bearbeitung von Holz. Die Maschine kann mit einem automatischem Kettenöler sowie einer Kettenbremse ausgestattet werden.



Bezeichnung	Artikel-Nr.	Kettensägekopf
E 21	04E21SK	1123,00
Schwert 30 cm	04S30E21	
Kette 30 cm	04K30E21	
Schwert 43 cm	04S43E21	135,00
Kette 43 cm	04K43E21	173,00
Schwert 53 cm	04S53E21	
Kette 53 cm	04K53E21	
Kettenritzel	04KRE21	21,00
Transportkoffer	04TKE21	198,00

FS 450-B

Benzinfugenschneider 450 mm

Einsatzgebiete:

Fugenschneidarbeiten zum Schneiden von Dehnungsfugen oder Asphaltarbeiten und Bodenplatten

Technische Daten:

Blatt - Ø :	450 mm
Schnitttiefe :	170 mm
Blattaufnahme :	25,4 mm
Leistung :	13 PS Honda, Benzin
Wassertank :	52 Liter
Vorschub :	manuell
Gewicht :	139 kg
Abmessungen Lx Bx H :	200 x 600 x 970 mm

Der sehr robuste Fugenschneider ausgestattet mit einem Honda-Verbrennungsmotor für den Dauereinsatz ist seit Jahren ein bewährtes Werkzeug für leichte Fugenschneidarbeiten. Die Wasserversorgung für den Nassschnitt erfolgt über den integrierten sehr stabilen Stahl-wassertank. Zum leichten Transport ist der Fugenschneider mit Tragegriffen und Kranhaken ausgestattet.

- ➔ 1-Mann Transport
- ➔ sehr robuste Bauweise
- ➔ Honda-Industriemotor
- ➔ Fahrgestell mit standsicheren 4 Rädern
- ➔ Kraftvoller Antrieb über 3 Keilriemen
- ➔ Leichter Transport durch Kranhaken
- ➔ Übersichtliche einfache Handhabung
- ➔ Genaue Schnitfführung durch Schnittanzeige



Bezeichnung	Artikel-Nr.	Preis
Benzinfugenschneider FS 450 Ø 450 mm	05FS450B	2550,00
Keilriemensatz 3 Stck.	05KR450B	25,00

Für dieses Fugenschneidgerät empfehlen wir unsere Diamantscheiben vom Typ Nassschnitt AB100 oder AS 100 für Beton bzw. Asphaltarbeiten.

Alle Preise zzgl. der gesetzlichen MwSt.

**FS 500E / 500B / 500 D****Fugenschneider 500 mm****Einsatzgebiete:**

Fugenschneiderarbeiten zum Schneiden von Dehnungsfugen oder Deckenöffnungen, Schneiden von Bodenplatten mit Estrich und Asphaltdecken.

Technische Daten:

Blatt - Ø :	520 mm rechts / links
Schnitttiefe:	200 mm
Blattaufnahme:	25,4 mm
Wandbündig:	6 x Ø 9/16 mm, TK78 mm
Leistung:	5,5 kW Elektro / 9,6 kW B
Anschluß:	380 Volt
Drehzahlen:	2800 U/min.
Gewicht:	130 kg
Gesamtlänge:	900 mm
Gesamthöhe:	910 mm mit Griff (810 mm)
Breite:	600 mm

Der Blattschutz kann auch bei Bündigschneiderarbeiten rechts und links gefahren werden. Der Bündigblattschutz ist im Lieferumfang nicht enthalten. Der Fugenschneider kann durch seine kompakte Bauweise in jedem PKW transportiert werden.



Bezeichnung	Artikel-Nr.	Preis
Elektrofugenschneider 7,5 kW	05FS500E	2650,00
Bezinufugenschneider 9,6 kW	05FS500B	2750,00
Dieselfugenschneider 6,6 kW	05FS500D	5450,00

Für dieses Fugenschneidergerät empfehlen wir unsere Diamantscheiben vom Typ Nassschnitt AB100 oder AS 100 für Beton bzw. Asphaltarbeiten.

Vorteile FS 500

- ➔ 1-Mann Transport
- ➔ Schnitttiefen-Einstellung durch Handrad
- ➔ Beidseitige Sägeblattaufnahme Ø 520 mm
- ➔ Stufenlose Schnitttiefeinstellung
- ➔ Hochleistungslager für beste Standzeit
- ➔ 3 Keilriemen optimale Kraftübertragung
- ➔ Beidseitiges Bündigsägen möglich
- ➔ Auf Wassertankbetrieb umrüstbar

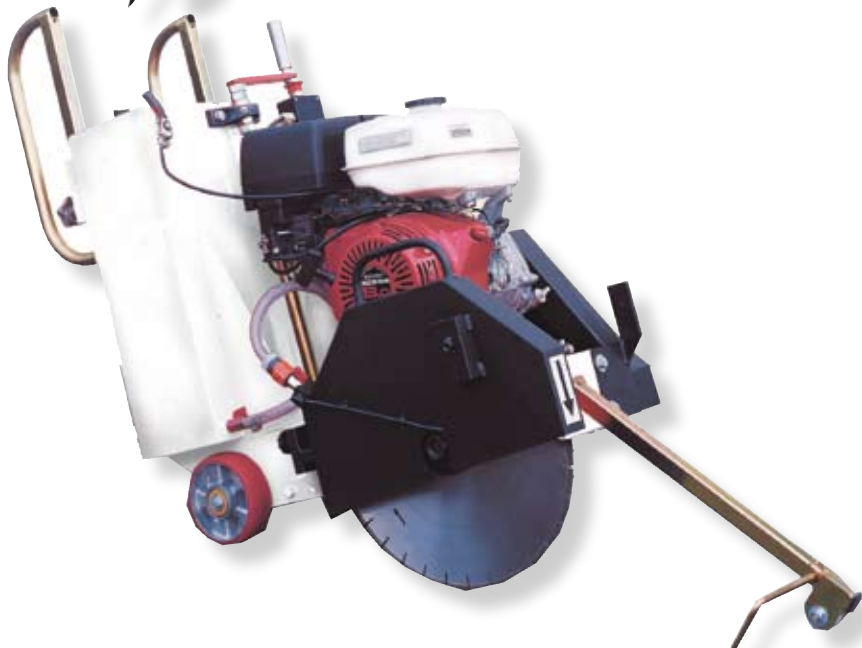
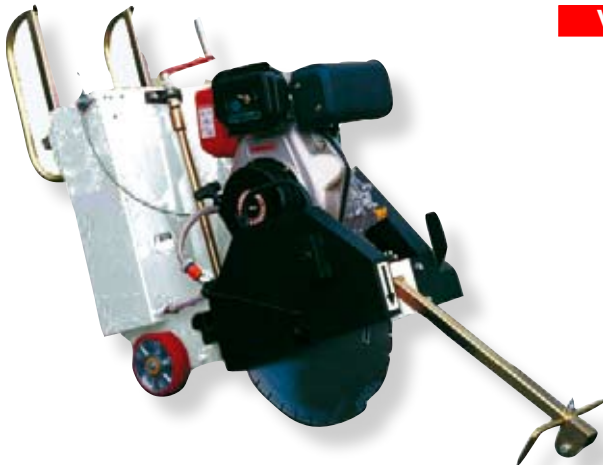

Alle Preise zzgl. der gesetzlichen MwSt.



FS 700 Kombi

Elektro- und Benzinfugenschneider 700 mm

Einsatzgebiete:

Fugenschneiderarbeiten zum Schneiden von Dehnungsfugen oder Asphaltarbeiten bzw. Bodenplatten aus Beton und Mietparkausrüstung.

Technische Daten:

Blatt - Ø :	600 mm Benzin / 700 mm Elektro
Schnitttiefe:	240 / 290 mm
Blattaufnahme:	60 mm links/rechts
Bündigschema:	6 x Ø 916 mm - Teilkreis 78 mm
Leistung:	13 PS Honda GX39QX0 Benzin 7.8 kW, 380 Volt / 16A Elektro
Vorschub:	manuell
Gewicht:	160 / 180 kg
Abmessungen:	1000 x 600 x 1150 mm
Drehzahl:	2000 U/min.



Der hochwertige Fugenschneider, ausgestattet mit einem Honda-Verbrennungsmotor, sowie einem Elektromotor für den Dauereinsatz. Besonders bei ständig wechselnden Fugenschneiderarbeiten, d.h. im Freien, sowie in geschlossenen Räumen.

Eine besonders stabile und exakte Schnittführung wird durch die grossen Räder gewährleistet.

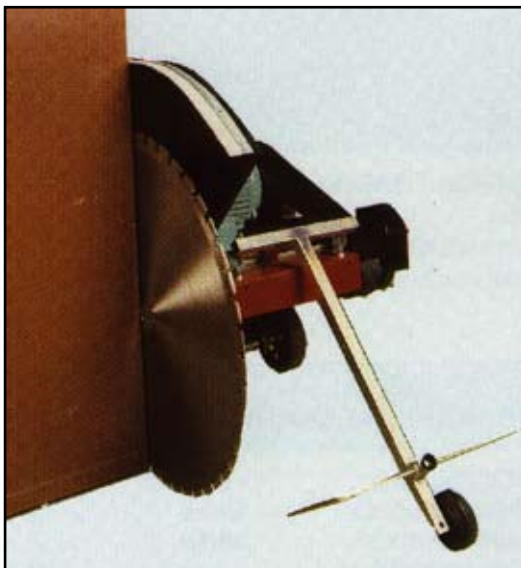
**Vorteile FS 700-E**

- ➔ Kombinierbar Verbrenner / Elektro
- ➔ sehr robuste Bauweise
- ➔ Honda-Industriemotor
- ➔ Fahrgestell mit standsicheren 4 Rädern
- ➔ Kraftvoller Antrieb über 3 Keilriemen
- ➔ Schnittiefeinstellung über Handrad
- ➔ beidseitiger Schnitt möglich
- ➔ teilbarer Blattschutz

Bezeichnung	Artikel-Nr.	Preis
Fugenschneider FS 700K Kombi komplett	05FS700K	5500,00
Fugenschneider FS 700E Elektro	05FS700E	4280,00
Fugenschneider FS 700B Benzin	05FS700B	4370,00
Wandbündigflansch rechts	05WBFR	84,00
Wandbündigflansch links	05WBFR	84,00

Für dieses Fugenschneidergerät empfehlen wir unsere Diamantscheiben vom Typ Nassschnitt AB100 oder AS 100 für Beton bzw. Asphaltarbeiten.

Alle Preise zzgl. der gesetzlichen MwSt.



FS 700-E

Elektrofugenschneider 700 mm

Einsatzgebiete:

Fugenschneiderarbeiten zum Schneiden von Dehnungsfugen oder Deckenöffnungen, Schneiden von Bodenplatten mit Estrich.

Technische Daten:

Blatt - Ø :	700 mm rechts / links
Schnitttiefe:	280 mm
Blattaufnahme:	25,4 mm
Leistung:	7,5 kW (10 Ps)
Anschluß:	380 Volt / 16 A / 6 h-Stecker
Drehzahlen:	2800 U/min.
Gewicht:	120 kg
Gesamtlänge:	1350 mm mit Griff (1100 mm)
Gesamthöhe:	825 mm mit Griff (600 mm)
Breite:	590 mm

Der kompakte und robuste Fugenschneider ist mit einem Zahnriemen für optimale Kraftübertragung ausgestattet. Der Blattschutz kann rechts und links auch bei Bündigschneiderarbeiten, gefahren werden. Der Blattschutz kann in zwei Teile zerlegt werden, sodass man bis zum Hindernis schneiden kann. Der Bündigblattschutz ist im Lieferumfang enthalten.

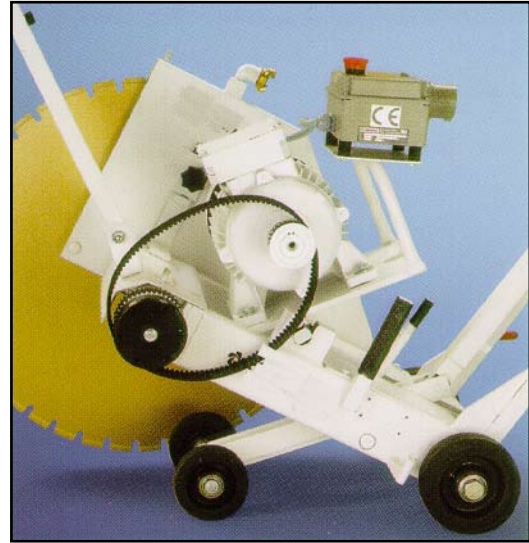

Vorteile FS 700-E

- ➔ 1-Mann Transport
- ➔ leicht zerlegbar in zwei Bauteile
- ➔ Beidseitige Sägeblattaufnahme Ø 700 mm
- ➔ Stufenlose Schnitttiefeinstellung
- ➔ Teilbarer Blattschutz, Schnitte bis an die Wand
- ➔ Zahnriemen-Kraftübertragung
- ➔ Beidseitiges Bündigsägen möglich
- ➔ Bündigblattschutz im Lieferumfang

Bezeichnung	Artikel-Nr.	Preis
Elektrofugenschneider 7,5 kW Ø 700 mm	05FS700E	4600,00
Zahnriemen	05ZR700E	35,00

Für dieses Fugenschneidergerät empfehlen wir unsere Diamantscheiben vom Typ Nassschnitt AB100 oder AS 100 für Beton bzw. Asphaltarbeiten.



Alle Preise zzgl. der gesetzlichen Mwst.





Elektrofugenschneider FS1200 und FS1200E

Einsatzgebiete:

Leistungsstarker Fugenschneider mit 11 kW Elektromotor zum Schneiden von Dehnungsfugen oder Deckenöffnungen. Schneiden von Bodenplatten, Estrichen, Asphaltdecken usw..

Technische Daten:

Blatt - Ø :	1200 mm rechts / links
Schnitttiefe:	280 mm
Blattaufnahme:	25,4 mm
Leistung:	11 kW / 15 kW
Anschluß:	380 Volt
Drehzahlen:	2800 U/min.
Gewicht:	315 kg / 370 kg
Gesamtlänge:	1350 mm mit Griff (1100 mm)
Gesamthöhe:	825 mm mit Griff (600 mm)
Breite:	590 mm



Der robuste Fugenschneider ist mit einem Zahnriemen für optimale Kraftübertragung ausgestattet. Der Blattschutz kann rechts und links auch bei Bündigschneidarbeiten, gefahren werden. Der Blattschutz kann in zwei Teile zerlegt werden, sodass man bis zum Hindernis schneiden kann.

Vorteile FS1200

- ➔ 1-Mann Transport
- ➔ leicht zerlegbar in zwei Bauteile
- ➔ Beidseitige Sägeblattaufnahme Ø 700 mm
- ➔ Stufenlose Schnitttiefeinstellung
- ➔ Teilbarer Blattschutz, Schnitte bis an die Wand
- ➔ Zahnriemen-Kraftübertragung
- ➔ beidseitiges Bündigsägen möglich
- ➔ Schnitttiefeinstellung über Handrad

Bezeichnung	Artikel-Nr.	Preis
Elektrofugenschneider FS1200 11 kW	05FS1200	9490,00
Elektrofugenschneider FS1200 15 kW	05FS1200L	9750,00

Für dieses Fugenschneidergerät empfehlen wir unsere Diamantscheiben vom Typ Nassschnitt AB100 oder AS 100 für Beton bzw. Asphaltarbeiten.

Fugenschneider Diesel

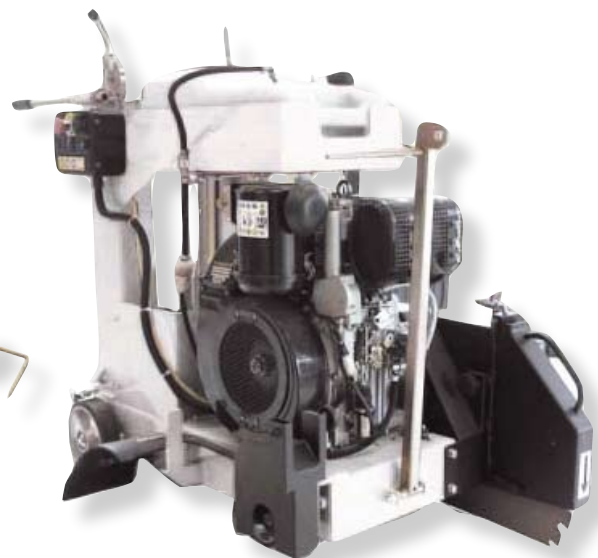

Alle Preise zzgl. der gesetzlichen MwSt.

GDI - Fugenschneider

Diesel-, Benzin-, Elektrofugenschneider

Einsatzgebiete:

Fugenschneiderarbeiten zum Schneiden von Dehnungsfugen oder größere Asphaltarbeiten sowie Betonflächen

Technische Daten:

Blatt - Ø :	500 mm
Schnitttiefe :	190 mm
Blattaufnahme :	25,4 mm
Leistung :	8,8 kW
Gewicht :	125 kg
Abmessung L x B x H :	130 x 59 x 95 cm
Wassertank :	25 Liter
Motortyp :	Diesel
	Ruggerini RY 121

Dieselfugenschneider mit patentierter Schnitttiefeinstellung, d.h., bei der Schnittabsenkung bleibt der Fugenschneider in der optimalen Position stehen und lediglich das Diamantblatt wird abgesenkt. Die Wasserzuführung kann über den integrierten Wassertank oder über einen Direktanschluss erfolgen.

Natürlich ist ein Trockenschnitt auch möglich !

Optimal für den Einsatz im Strassenbau, sowie im Dienstleistungsgewerbe. Beton- und Asphaltflächen, Abrucharbeiten, Rissanierung, Induktionsschleifen usw.. Der Fugenschneider ist mit einer Schnitttiefeanzeige und einer Feststellbremse zur Transportsicherung ausgestattet.

Die Wasserzuführung erfolgt direkt durch die Schneidwelle, somit wird das Wasser direkt an den Schnitt geführt, was ein besseres Schneidergebnis und eine höhere Standzeit, zur Folge hat.

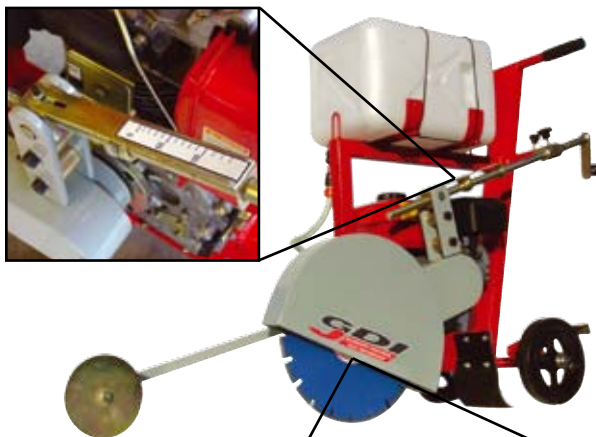

Bezeichnung	Artikel-Nr.	Preis
Benzinfugenschneider GDI-FS350B Schnitttiefe 120 mm, 4 kW	05FS350B	1900,00
Benzinfugenschneider GDI-FS450B Schnitttiefe 170 mm, 9,6 kW	05FS450B	2650,00
Benzinfugenschneider GDI-FS450D Schnitttiefe 170 mm, 7,3 kW	05FS450D	2900,00
Dieselfugenschneider GDI-FS500D Schnitttiefe 190 mm, 8,8 kW	05FS500D	3500,00
Elektrofugenschneider GDI-FS500E Schnitttiefe 195 mm, 5,5 kW	05FS500E	2500,00
Elektrofugenschneider FDI-FS700E Schnitttiefe 270 mm, 7,5 kW	5FS700E	3400,00

Für dieses Fugenschneidergerät empfehlen wir unsere Diamantscheiben vom Typ Nassschnitt AB100 oder AS 100 für Beton bzw. Asphaltarbeiten.

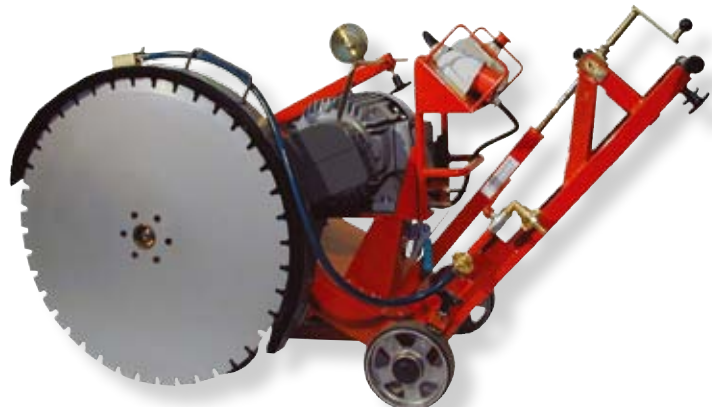

Alle Preise zzgl. der gesetzlichen MwSt.



ALTBETON AB 100 Premium

AB 100 bis 20 kW

bis 20 kW



10 mm hohe Segmente, hartgelötete Profi-Fugenschneiderblätter, bis 20 kW Antriebsleistung, Universaltype

Einsatzgebiete:

Beton, Beton armiert, niedriger Eisenanteil 35 - 40 m/s Umfangsgesch.

W = weitverzahnt, E = engverzahnt

Ø mm	Artikel-Nr.	Preis	Ø mm	Artikel-Nr.	Preis
300 x 3,2	AB100300W	242,00	300 x 3,2	AB100300E	268,00
350 x 3,2	AB100350W	282,00	350 x 3,2	AB100350E	314,00
400 x 3,2	AB100400W	324,00	400 x 3,2	AB100400E	360,00
450 x 3,6	AB100450W	400,00	450 x 3,6	AB100450E	426,00
500 x 3,6	AB100500W	426,00	500 x 3,6	AB100500E	490,00
600 x 3,6	AB100600W	550,00	600 x 4,4	AB100600E	560,00
700 x 3,6	AB100700W	700,00	700 x 4,4	AB100700E	710,00
750 x 4,5	AB100750W	764,00	750 x 4,5	AB100750E	912,00
800 x 4,5	AB100800W	948,00	800 x 4,5	AB100800E	948,00
900 x 4,5	AB100900W	869,00	900 x 4,5	AB100900E	1115,00
1000 x 4,5	AB1001000W	1090,00	1000 x 4,5	AB100100E	1290,00
1200 x 4,4	AB1001200W	1587,00	1200 x 4,4	AB100120E	1779,00

ALTBETON AB 200 Premium

AB 200 ab 15 kW

ab 15 kW



10 mm hohe Segmente, ab 15 kW Antriebsleistung, auch für hohen Eisenanteil und harte Zuschlagstoffe geeignet

Einsatzgebiete:

Beton, Beton armiert, hoher Eisenanteil 35 - 40 m/s Umfangsgesch.

W = weitverzahnt, E = engverzahnt

Ø mm	Artikel-Nr.	Preis	Ø mm	Artikel-Nr.	Preis
450 x 3,6	AB200450W	488,00	450 x 3,6	AB200450E	564,00
450 x 5,0	AB200450W5	564,00			
500 x 3,6	AB200500W	564,00	500 x 3,6	AB200500E	642,00
600 x 3,6	AB200600W	668,00	600 x 3,6	AB200600E	742,00
600 x 5,0	AB200600W	768,00			
700 x 3,6	AB200700W	795,00	700 x 4,5	AB200700E	869,00
700 x 5,0	AB200700E5	948,00	700 x 4,5	AB200700E5	1099,00
800 x 4,5	AB200800W	1050,00	800 x 4,5	AB200800E	1228,00
900 x 4,5	AB200900E	1099,00	900 x 4,5	AB200900W	1457,00
1000 x 4,5	AB2001000E	1355,00	1000x 4,5	AB200100W	1638,00
1200 x 4,5	AB200120E	1895,00	1200x 4,5	AB200120W	2173,00

ALTBETON AB 200 Sandwich

AB 200 bis 20 kW Sandwichsegmente

bis 20 kW



10 mm hohe Segmente, hartgelötete Profi-Fugenschneiderblätter, bis 20 kW Antriebsleistung, schnittfreundige Type, Sandwichsegment

Einsatzgebiete:

Beton, Beton armiert, niedriger Eisenanteil 35 - 40 m/s Umfangsgesch.

W = weitverzahnt, E = engverzahnt

Ø mm	Artikel-Nr.	Preis	Ø mm	Artikel-Nr.	Preis
450 x 3,6	AB450SW	486,00	450 x 3,6	AB450SE	580,00
450 x 5,0	AB450SW5	588,00			
500 x 3,6	AB500SW	562,00	500 x 3,6	AB500SE	649,00
600 x 3,6	AB600SW	690,00	600 x 3,6	AB600SE	767,00
600 x 5,0	AB600SE5	820,00			
700 x 3,6	AB700SW	818,00	700 x 4,5	AB700SW	971,00
700 x 5,0	AB700SW5	997,00	700 x 4,5	AB700SE	1125,00
800 x 4,5	AB800SW	1074,00	800 x 4,5	AB800SE	1253,00
900 x 4,5	AB900SW	1150,00	900 x 4,5	AB900SE	1508,00
1000 x 4,5	AB1000SW	1457,00	1000 x 4,5	AB1000SE	1687,00

Alle Preise zzgl. der gesetzlichen MwSt.

**AS 100 bis 20 kW****ASPHALT AS 100 PREMIUM**

10 mm hohe Segmente, hartgelötete Profi-Fugenschneiderblätter, bis 20 kW Antriebsleistung, preisgünstige Universaltype

Einsatzgebiete:

Asphalt, Frischbeton, 50 - 60 m/s Umfangsgeschwindigkeit
Schrägschutzsegmente

Ø mm	Artikel-Nr.	Preis	Ø mm	Artikel-Nr.	Preis
300 x 3,2	AS10030032	256,00	300 x 3,6	AS10030036	256,00
350 x 3,2	AS10035032	287,00	350 x 3,6	AS10035036	308,00
400 x 3,2	AS10040032	335,00	400 x 3,6	AS10040036	358,00
450 x 3,5	AS10045035	350,00	450 x 5,0	AS10045050	462,00
500 x 3,6	AS10050036	460,00			
600 x 3,6	AS10060036	552,00	600 x 5,0	AS1006005	614,00
700 x 3,6	AS10070036	580,00	700 x 4,5	AS10070045	665,00
800 x 4,5	AS10080045	902,00			
900 x 4,5	AS10090045	948,00			
1000 x 4,5	AS1001000	1023,00			

**bis 20 kW****AS 200 bis 45 kW****ASPHALT AS 200 PREMIUM**

10 mm hohe Segmente, hartgelötete Profi-Fugenschneiderblätter bis 45 kW Antriebsleistung, preisgünstige Universaltype

Einsatzgebiete:

Asphalt, Frischbeton, 50 - 60 m/s Umfangsgeschwindigkeit
Schrägschutzsegmente

Ø mm	Artikel-Nr.	Preis	Ø mm	Artikel-Nr.	Preis
300 x 3,6	AS20030036	317,00	300 x 4,0	AS20030040	317,00
350 x 3,6	AS20035036	360,00	350 x 4,0	AS10035040	414,00
400 x 3,6	AS20040036	409,00			
450 x 3,6	AS20045036	488,00			
500 x 3,6	AS20050036	544,00			
600 x 3,6	AS20060036	675,00	600 x 4,0	AS2006004	742,00
700 x 3,6	AS20070036	795,00	700 x 4,5	AS20070045	869,00
800 x 4,5	AS20080045	958,00			
900 x 4,5	AS20090045	1023,00			
1000 x 4,5	AS2001000	1278,00			

**bis 45 kW****AS 200-Q ab 20 kW****ASPHALT AS 200-Q PREMIUM**

10 mm hohe Segmente, hartgelötete Profi-Fugenschneiderblätter ab 20 kW Antriebsleistung, TOP-TYPE

Einsatzgebiete:

Asphalt, Frischbeton, mit harten Zuschlägen Quarz, Granit usw.
50 - 60 m/s Umfangsgeschwindigkeit, Schrägschutzsegmente

Ø mm	Artikel-Nr.	Preis
300 x 3,6	AS200Q30036	317,00
350 x 3,6	AS200Q35036	375,00
400 x 3,6	AS200Q40036	440,00
450 x 3,6	AS200Q45036	488,00
500 x 3,6	AS200Q50036	578,00
600 x 3,6	AS200Q60036	685,00
700 x 4,5	AS200Q70045	925,00
800 x 4,5	AS200Q80045	1050,00
900 x 4,5	AS200Q90045	1180,00
1000 x 4,5	AS200Q1000	1357,00

**ab 20 kW**

Alle Preise zzgl. der gesetzlichen MwSt.



Wandsägeblatt Sandwich V - Segment



Sandwich V - Turbo - Segment



Vorteile:

- ➔ hohe Standzeiten
- ➔ schneller Schnitt
- ➔ Sandwichsegmentierung
- ➔ für alle Wandsägetypen lieferbar
- ➔ V - Segmentierung für erhöhte Festigkeit
- ➔ Wiederbelag möglich
- ➔ Umfangsgeschwindigkeiten 35 bis 45 m/s.
- ➔ Segmentanpassung an Ihre Maschine
- ➔ Jede Mischung lieferbar

Wandsägen Beton X - TYPE Hydro/Elektro

10 mm hohe V-Segmente, hartgelötete Profitype für Wandsägen bis 15 - 20 kW. Schnellschnitt - Type.

Einsatzgebiete:

Beton, Beton armiert, hoher Eisenanteil 35 - 45 m/s Umfangsgesch. Segmente werden in V - Segmentierung (Kurzzahntechnik) geliefert.

Ø mm	Breite	Anzahl	Artikel-Nr.	Preis
600	4,0	36	WS600X10-40	623,00
600	4,5	36	WS600X10-45	618,00
600	5,0	36	WS600X10-50	649,00
650	4,0	39	WS650X10-40	736,00
650	4,5	39	WS650X10-45	710,00
650	5,0	39	WS650X10-50	741,00
700	4,0	40	WS700X10-40	756,00
700	4,5	40	WS700X10-45	746,00
800	4,0	46	WS800X10-40	884,00
800	4,5	46	WS800X10-45	874,00
800	5,0	46,0	WS800X10-5	920,00
900	4,5	10,0	WS900X10-45	1053,00
1000	4,5	10,0	WS1000X10-45	1201,00
1200	4,5	10,0	WS1200X10-45	1666,00
1500	4,5	10,0	WS1500X10-45	1920,00

Wandsägen Beton Y - TYPE Hydro/Elektro

Standard - Type 10 mm V-Segment, 11 - 20 kW Antriebsleistung

Ø mm	Breite	Belaghöhe	Artikel-Nr.	Preis
600	4,5	8,0	WS600Y8-45	511,00
600	4,5	10,0	WS600Y10-45	557,00
600	5,0	8,0	WS600Y8-5	532,00
600	5,0	10,0	WS600Y10-5	583,00
650	4,5	8,0	WS650Y8-45	604,00
650	4,5	10,0	WS650Y10-45	655,00
650	5,0	8,0	WS650Y8-5	624,00
650	5,0	10,0	WS650Y10-5	680,00
750	4,5	8,0	WS750Y8-45	650,00
750	4,5	10,0	WS750Y10-45	706,00
800	4,5	8,0	WS800Y8-45	716,00
800	4,5	10,0	WS800Y10-45	778,00
800	5,0	8,0	WS800Y8-5	742,00
800	5,0	10,0	WS800Y10-5	808,00
900	4,5	8,0	WS900Y8-45	854,00
900	4,5	10,0	WS900YX10-45	921,00
1000	4,5	8,0	WS1000Y8-45	998,00
1000	4,5	10,0	WS1000Y10-45	1069,00
1200	4,5	8,0	WS1200Y8-45	1279,00
1200	4,5	10,0	WS1200Y10-45	1355,00
1500	4,5	8,0	WS1500Y8-45	2300,00
1500	4,5	10,0	WS1500Y10-45	2403,00

Alle Preise zzgl. der gesetzlichen MwSt.



Diamantseil

Diamantseil - Zubehör

Das besonders für den Profieinsatz entwickelte Diamantseil, setzt sich wie folgt zusammen: Stahlseil Ø 5 mm mit 40 Diamantperlen Ø 11 mm pro laufender Meter, gepuffert mit Stahlfedern zwischen den einzelnen Perlen. Das Seil ist in den Zwischenräumen mit speziellem Kunststoff für verbesserten Wassertransport geschützt.

Für die Natursteinbearbeitung bieten wir eine 8.5 mm Diamantperle ohne Feder an. Der spezielle Kunststoff zwischen den Diamantperlen sichert das Seil gegen Zerstörung. Hierdurch ist ein extrem schneller Schnitt möglich.

Einsatzgebiete:

Für alle Seilsägemaschinen mit und ohne Seilspeicher, Brücken bzw. Kontursägen geeignet. Wir liefern generell Individualseil abgestimmt auf Ihre Maschine und Materialerfordernisse.

Das komplette Diamantseil stammt ausschliesslich aus deutscher Fertigung, kein importiertes Seil von der Rolle.

Das Seil liefern wir auf Wunsch auch versplissen, d.h. als Endlosseil.



Diamantseile

Bezeichnung	Artikel-Nr.	Preis
Seil rot für Beton, abrasive Zuschlagstoffe erhöhte Armierung	05ROT	156,00
Seil orange für Beton, weiche Zuschlagstoffe geringe bis mittlere Armierung	05Orange	153,00
Seil grün Beton, weiche Zuschlagstoffe geringe Armierung	05Grün	133,00
Seil schwarz, Beton, abrasive Zuschlagstoffe geringe Armierung	05Schwarz	137,00
Seil blau, abrasive Zuschlagstoffe geringe bis mittlere Armierung	05Blau	146,00
Seil violett, Mauerwerk, Sandstein	05Violett	137,00
Granitseil, Schwarz	05Granit	166,00

Zubehör

Wasserlanze Stahl 1 Meter incl. Keil, GK	05WLS	70,00
Wasserlanze flexibel 0.5 Meter	05WLF	69,00
Wasserverteiler 4-fach	05WVT4	265,00
Umlenkrolle 2-fach Universal	05ULB2	3768,00
Umlenkrolle 1-fach Universal	05ULB1	2082,00
Hydraulik-Press HT50, 5 Tonnen, incl. Backen	05HT50	1095,00
Presseinsatz für 05HT50	05HT50E	46,00
Hydraulik-Press 12 Tonnen, komplett mit Backen	0512TP	1752,00
Presseinsatz 12T	0512TPE	78,00
Presszange mechanisch	05PZM	349,00
Seilschneider 500 mm Länge	05SS500	402,00
Quetschverbinder mit Anschlag	05QVA	2,66
Sägeseil - Reparaturhülsen	05SSRH	1,99
Gelenkverschluß mit 2 Bolzen	05GV	32,00

Seilsägemaschinen

Seilsägemaschine mit 14 Meter Seilspeicher	05SSM14	35000,00
Seilsägemaschine mit 7,5 Meter Seilspeicher	05SSM75	29000,00
Großseilsäge für Naturstein und Bau 25 Meter	05SSG25	48000,00

Die angegebenen Preise der Sägemaschinen sind nur Richtpreise, rufen Sie uns an.

Vorrichtungen

Tauchseilsägevorrichtung	05TSV	2100,00
Sturz-Rohr-Querschneidevorrichtung	05SRQ	1100,00
Groß-Zirkel-Kreissägevorrichtung ohne Antrieb	05ZSOA	13000,00
Klein-Zirkelsäge mit Antrieb und Steuerung	05KZSS	15000,00
Führungsvorrichtung incl. 2 Doppelschwenkrollen	05SF2	3900,00
Führungsvorrichtung incl. 1 Doppelschwenkrolle	05SF1	2100,00

Alle Preise zzgl. der gesetzlichen MwSt.

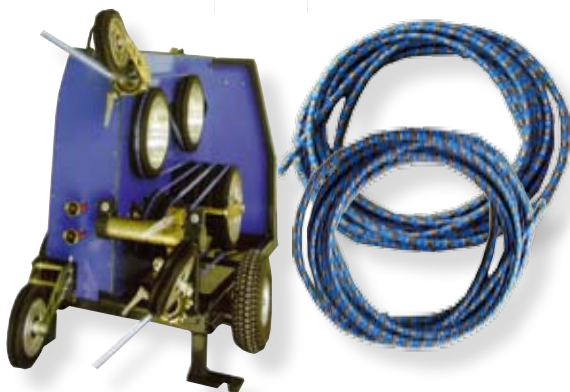

SNITTANFANG

ZUM SCHNITTENDE

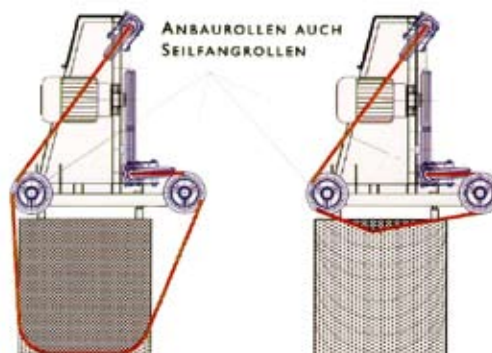



Benzintrennschleifer K 700



TOP!

Benzintrennschleifer K 950



Benzintrennschleifer K 1250



Ringsäge Benzintrennschleifer

NEU!



K 3600 Hydraulik-Ringsäge



Trennschleifer

Partner Benzintrennschleifer mit Blattdurchmesser 300, 350 und 400 mm. Optimal für den professionellen Einsatz im Baubetrieb.

Durch das 3-fache Filtersystem erhalten Sie eine extrem gute Haltbarkeit der Maschine.

Einsatzgebiete:

Trennarbeiten Freihand oder geführt in Beton, Beton armiert, Granit, Naturstein und Baustellenmaterial.

- ➔ ACTIVE 3-fach Luft-Filtration
- ➔ Vergaserautomatik zum Ausgleich der Filterverschmutzung
- ➔ Wartungsfreie Startvorrichtung für extra lange Lebensdauer
- ➔ Automatikschmierung des Kupplungslagers
- ➔ Geschützte Kraftübertragung

Bezeichnung	Ø /Schnitttiefe	Preis
K 650 Active III, 71 cm ³ , 3,5 kW, 8,9 kg	300 / 100	1144,00
K 700 Active III, 71 cm ³ , 3,5 kW, 9,3 kg	350 / 125	1190,00
K 950 Active , 94 cm ³ , 4,5 kW, 9,9 kg	300 / 100	1218,00
K 950 Active , 94 cm ³ , 4,5 kW, 10,3 kg	350 / 125	1367,00
K 950 Active , 94 cm ³ , 4,5 kW, 11,2 kg	400 / 145	1334,00
K950 Ring , 94 cm ³ , 4,5 kW, 13,1 kg	350 / 260	4300,00
Diamant-Trennring Ø 350 mm Beton oder Mauerwerk		540,00
K950 Kette , 94 cm ³ , 4,5 kW, 9,4 kg	L390 / 350	2900,00
Diamantkette Beton oder Mauerwerk oder UNI		1250,00
K 1250 Active , 119 cm ³ , 5,8 kW, 13,7 kg	350 / 125	1550,00
K 1250 Active , 119 cm ³ , 5,8 kW, 14,6 kg	400 / 145	1508,00
Führungswagen KV 03 für K950 bzw. K1250		
incl. Gas-Fernbedienung, Tiefenbegrenzer		520,00
Wassertank für KV03 17 Liter		208,00



Alle Preise zzgl. der gesetzlichen MwSt.

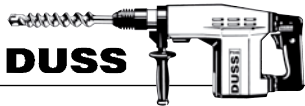

P16S P18S P26

Bohrhämmer

DUSS Bohrhammer sind leistungsstarke, langlebig und wirtschaftliche Elektrowerkzeuge der Spitzenklasse. Handwerker, die täglich viele Stunden in der Montage auf dem Bau arbeiten, brauchen keine Kompromisse, sondern wirklich starke Bohrhammer, auf die sie sich voll und ganz verlassen können. Mit überzeugender Bohrleistung und dem leichten Handling sind die Bohrhammer für alle Handwerker die schnelle und komfortable Lösung für Dübellöcher auch Überkopf gebohrt.

Vorteile:

Hohe Bohrgeschwindigkeiten, ermüdungsfreies Bohren, hohe Betriebssicherheit, praktisch wartungsfreies Arbeiten.



Bezeichnung	Artikel	Preis
P16S Bohrhammer Ø 5 - 24 mm SDS 600 Watt 0-2.2 Joule, 2.4 kg incl. Ø 5,6,8,10,12 mm Bohrer	P16S-Set	310,00
P18S Bohrhammer Ø 5 - 25 mm SDS 650 Watt 0 - 2.5 Joule, 3.5 kg incl. Ø 8, 10, 12, 14 mm Bohrer	P18S-Set	510,00
P26 Bohrhammer Ø 5 - 30 mm SDS 710 Watt 0 - 3.6 Joule, 3.6 kg incl. Ø 5, 6, 8, 10, 12 mm Bohrer	P26-Set	550,00

P30 P60 P90 PX46 PX76 PX96

Kombihämmer

DUSS Kombihämmer sind leistungsstarke, Bohr- und Meisselhämmer für den Dauereinsatz. Mit extremer Kraft und Flexibilität für jeden Einsatz die richtige Maschine. Für große und tiefe Bohrungen sowie Durchbruch bzw. Abbrucharbeiten bestens geeignet.



Bezeichnung	Artikel	Preis
P30 bohren Ø 5 - 35 mm 710 Watt 0-5.7 Joule 2.4 kg. meisseln 80 kg/h, 0-3000 Schläge/min. incl. Spitz-, Flachmeissel Ø 25 mm Bohrer	P30-Set	840,00
P60 bohren Ø 8 - 55 mm 900 Watt 3.5-7.9 Joule 6.2 kg. meisseln 95 kg/h, 1720-2780 Schläge/min. incl. Spitz-, Flachmeissel Ø 35 mm Bohrer	P60-Set	1020,00
P90 bohren Ø 12- 100 mm 1100 Watt 4.5-10.5 J 8.0 kg. meisseln 160 kg/h, 1650-2780 Schläge/min. incl. Spitz-, Flachmeissel Ø 40 mm Bohrer	P90-Set	1360,00
PX46 SDS bohren Ø 8 - 55 mm 820 Watt 0-6.0J 4.7 kg. meisseln 105 kg/h, 0-3200 Schläge/min. incl. Spitz-, Flachmeissel Ø 25 mm Bohrer	PX46-Set	925,00
PX76 SDS bohren Ø 12 - 80 mm 1050 Watt 3.5-8.5J 6.7 kg. meisseln 150 kg/h, 1500-3000 Schläge/min. incl. Spitz-, Flachmeissel Ø 35 mm Bohrer	PX76-Set	1125,00
PX96 SDS bohren Ø 12 - 80 mm 1300 Watt 4.5-11J 8.6 kg. meisseln 220 kg/h, 1500-2700 Schläge/min. incl. Spitz-, Flachmeissel Ø 40 mm Bohrer	PX96-Set	1425,00

PK35 PK45 PK57 PK160 PK300

Abbruchhämmer

DUSS Abbruchhämmer sind programmiert auf Dauerleistung und Langlebigkeit. Seine souveräne Leistung beweist er überall dort, wo es auf hohe Schlagkraft und gute Handhabung ankommt. Z.B. bei Abbrucharbeiten, Durchbrüchen, Aussparungen an Boden oder Wand.



Bezeichnung	Artikel	Preis
PK30 3.7 kg meisseln 90 kg/h, 0-3400 Schläge/min. incl. Spitz-, Flachmeissel	PK30-Set	680,00
PK45 4.5 kg meisseln 100 kg/h, 0-3000 Schläge/min. incl. Spitz-, Flachmeissel	PK45-Set	825,00
PK75 5.6 kg meisseln 260 kg/h, 1500-2900 Schläge/min. incl. Spitz-, Flachmeissel	PK75-Set	925,00
PK160 9.5 kg meisseln 475 kg/h, 1200-2200 Schläge/min. incl. Spitz-, Flach-, Breitmeissel	PK160-Set	1150,00
PK300 12.2 kg meisseln 680 kg/h, 1100-1900 Schläge/min. incl. Spitz-, Flach-, Breitmeissel	PK300-Set	1320,00

Alle Preise zzgl. der gesetzlichen MwSt.

Meisselhämmer 8,0 - 18 kg



Meisselhämmer M 3 - M 6 3 bis 6 kg

Spitzarbeiten, Putz- und Albusanierung, Betonsanierung, Installation, Metallindustrie, leichte Abbrucharbeiten, Gussputzarbeiten, Stockarbeiten ... Alle Meisselhämmer sind nach der EU-Norm, Schallgedämpft und mit Luftpuffer in den Kolbenendlagen ausgestattet. Die günstige Schlagcharakteristik macht die Böhler Meisselhämmer zum universellen Werkzeug. Alle Anschlüsse lieferbar: H15, C15, C20, C17.5, S19, A15, A17.5, A20, E13.9 E15, E115.

Bezeichnung	Gewicht	Einsteckende/Luftmenge/Länge
M3	3,1 kg	H15-C15-A15-10,8 l/s-L 295 mm
M4	4,0 kg	E115-8,3 l/s - L 290 mm
MK4	4,1 kg	S19-C17,5-8,3 l/s-L 310 mm
M5	5,4 kg	A17,5-A20-E13,5-12 l/s-L 290 mm
MK5	5,6 kg	C20-S19-A17,5-12 l/s-L 330 mm
M6	5,8 kg	A17,5-A20-E13,9-12,2 l/s-L 320 mm
MK6	6,2 kg	C20-S19-12,2 l/s-L 360 mm

Abbauhämmer 8,0 - 18 kg



Abbruchhämmer A 6 - A 13 8 - 16 kg

Für mittlere Abbauarbeiten, Auflockerungen. Hohe Schlagleistung, einfache Steuerung, vibrationsarm und Schallgedämpft.

Anwendung: Mittlere Abbrucharbeiten im Mauerwerk und Beton, Feuerfestbranche, Auflockerungen bei Grabarbeiten.

Lieferbare Einsteckenden R2 x 75, S22 x 82 (A8), R25 x 75, S22 x 82 und S26 x 108 (A11, A13). Durch die verschiedenen Haltekappen kann jedes Werkzeug aufgezogen werden. Der robuste geschmiedete und verzinkte Griffkörper ist ergonomisch und bedienerfreundlich.

F=Faustgriff, T=T-Griff, H=Haltekappe, K=Kreuzschlitz, R=Riegelhalter

Bezeichnung	Gewicht	Einsteckende/Luftmenge/Länge
A6LFH/FK	8,0 - 8,6 kg	R25-S22-15,0 l/s-L 485 mm
A8FH/FK/FR	9,3 - 9,8 kg	R25-S22-15,0 l/s-L 460 mm
A9FH/FK/FR	11 - 16,5 kg	R25-S22-17,0 l/s-L 520 mm
A10FH/FK/FR	12 - 18,0 kg	R25-S22-17,5 l/s-L 600 mm
A11FH/FK/FR	12 - 14,5 kg	R25-S22-17,0 l/s-L 495 mm
A13FH/FK/FR	13 - 15,8 kg	R25-S26-17,5 l/s-L 572 mm

Abbruchhämmer 22,0 - 28 kg



Abbruchhämmer B190 - B290V 22 bis 28 kg

Weniger Vibrationen, weniger Lärm, mehr Leistung versprechen die Abbruchhämmer B190, B200/B200V und B290/B290V. Der spezielle Vibrationsdämpfer im Handgriff schützt den Bediener vor Rückschlagkräften.

Anwendung: schwere Abbrucharbeiten in Beton und Mauerwerk, Asphaltarbeiten, Grabarbeiten in verfestigtem Erdreich.

Geschmiedeter und verzinkter Edelstahl für lange Lebensdauer. Bedienerfreundlich, daher leistungsstark, niedriger Energieverbrauch bei hoher Leistung.

Aufnahmen: S26, S28, S28 x 160, S32 x 160, S32.

Bezeichnung	Gewicht	Einsteckende/Luftmenge/Länge
B190/B190V	23,5 kg	S26-19 l/s-L 650 mm
B200/B200V	27,5 kg	S26-S28-S32-28 l/s-L 610 mm
B290/B290V	28,5 kg	S32-S28-S32-28 l/s-L 655 mm

Bohrhämmer 5 - 21 kg



Bohrhämmer BH5 - SH21 5 bis 21 kg

Hohe Bohrleistungen bei geringerem Betriebsdruck ermöglichen Schlag für Schlag einen Kostenabbau. Robuste Bauweise für lange Lebensdauer. Griffkörper, Zylinder, Sperrgehäuse und Vordergehäuse sind aus geschmiedetem Edelstahl mit Oberflächenschutzverzinkung.

Die Luftpuffer verringern den Verschleiß und erhöhen die Lebensdauer durch Schonung der Bauteile im Leerschlagbetrieb.

Bezeichnung	Gewicht	Einsteckende/Luftmenge/Länge	Preis
BH5	5 kg	S19-9 l/s-L 405 mm	885,00
BH8	8,4 kg	S19-S22-10,6 l/s-L 420 mm	1265,00
BH11	13,2 kg	S22-S122-22,5 l/s-L 450 mm	1828,00
BH11V	17,7 kg	S22-S122-22,5 l/s-L 510 mm	2041,00
BH16	17,3 kg	S22-S122-30 l/s-L 505 mm	2088,00
BH16V	21,4 kg	S22-S122-30 l/s-L 565 mm	2378,00
SH21	21,6 kg	S22-S122-S26-19 l/s-L 540 mm	2990,00

Alle Preise zzgl. der gesetzlichen MwSt.

Hydraulische Kraftstationen

Hydraulikaggregate der Spitzenklasse für den mobilen Einsatz, lieferbar mit Elektro-, Benzin- und Dieselantrieb. Durch die kompakte Bauweise ist das Hydrauliksystem für alle Anwendungsfälle geeignet, Kernbohren, Trennen von Stahl oder Beton, Abbruch, Schlagbohren, Kettensägen (ICS) Tauchpumpen, Partnersägen usw. Die Aggregate sind als konstantpumpen bzw. als regulierbare Pumpen lieferbar. Der Verbrennerantrieb macht das System völlig autark. Durchflussmengen 2x 20 oder (bis) 40 l.p.m..

Bezeichnung Leistung

LP8P	9 PS Honda (Handstart)
LP8E	5,5 kW Elektro
LP9P	9 PS Benzin (Handstart)
LP11P	13 PS Benzin (Handstart)
LP11D	10 PS Diesel (Elektrostart)
LP11-40PE	18PS Benzin Elektostart, stufenlos 20-40 l.p.m.
LP11E	11 kW Elektro 3 x 400V

weitere Ausführungen lieferbar

Elektro-Benzin-Diesel-Aggregate



Hydraulisches Werkzeugsystem

Freihandkernbohrmotoren für den Einsatz von Diamantbohrkronen. Es stehen vier Antriebseinheiten mit verschiedenen Drehzahlen zur Verfügung, MAG5,10,15,24. Der Motor kann auch in einem Kernbohrstativ mit Spannhalsaufnahme 72 mm betrieben werden.

Abmessungen: 406 mm (ohne Bohrkronen)
 Schlauchlänge: 1.5 m
 Durchfluss: 20 l/min.
 Betriebsdruck: 80-170 bar
 Gewicht: 8,2 kg
 Drehzahlen: 600, 1000, 1500, 2400 U/min.
 Anschluss: R 1/2" + 1 1/4"

Trennschleifer für den Einsatz von Korund bzw. Diamanttrennscheiben im Freihand- bzw. Führungswagenbetrieb für Bodensägearbeiten. Höchste Kraft bei maximaler Sicherheit durch Sicherheitsabschaltung. Für etrem lange Einsätze auch im Fugenschneidbereich bei minimaler Geräuschentwicklung. Lieferbar in zwei Ausführungen Ø 300 oder 400 mm.

Schlauchlänge: 1.5 m
 Durchfluss: 18 - 40 l/min.
 Betriebsdruck: 170 bar
 Gewicht: 9.8 / 10.6 kg
 Drehzahlen: 2500-4000 U/min. / 2000 - 4000 U/min.
 Bohrung: 25,4 mm
 Schnitttiefe: 133 mm / 150 mm

Erdbohrgerät für den Zweimanneinsatz für Bohrungen von Ø 90 mm bis Ø 350 mm und einer max. Tiefe von 1,3 Meter. Die Drehrichtung ist umkehrbar für leichteres Rückführen des Bohrers. Zur Sicherheit hat das Bohrgerät einen integrierten einstellbaren Drehmomentbegrenzer der die Drehbewegung unterbricht falls die Schneide z.B. einen Stein trifft.

Schlauchlänge: 1.5 m
 Durchfluss: 15 - 40 l/min.
 Betriebsdruck: 20 - 80 bar
 Gewicht: 20 kg
 Drehzahlen: 80 U/min.
 Drehmoment: 80 Nm

Abbruch und Bohrhammer die besonders leistungsstark bei minimalem Gewicht sind. Fünf Grundmodelle in den Gewichtsklassen 10 - 33 kg. Die Vibrations- und Geräuschdämpfung garantieren auch eine hohe Leistung des Bedienerpersonals. Alle Maschinen verfügen über einen Sicherheitsauslöser und können an alle hydraulischen Maschinen wie Mini-Bagger, Kompaktlader, und andere Fahrzeuge mit Bordhydraulik betrieben werden. Der Bohrhammer ist für Bohrarbeiten mit Schlagbohrern von Ø 25 bis 50 mm bei einer Tiefe bis zu 6 Metern geeignet (320 - 400 U/min.). Beide Maschinentypen sind für härteste Belastungen wie z.B. unter Tage im Abbau, Feuerfestindustrie einsetzbar.

Betriebsdruck: 70 - 125 bar
 Durchfluss: 18 - 40 l/min.
 Abschluss: 22 x 82,5, 28 x 160

Kernbohrmotor bis Ø 200 mm



Trennschleifer Ø 350 + Ø 400 mm



Erdbohrgerät Ø 90 - 350 mm



Abbruch und Bohrhammer



Alle Preise zzgl. der gesetzlichen MwSt.



SDS-plus S4 4-spiralig

Hammerbohrer mit SDS-plus-Aufnahme



Schneller, langlebiger, wirtschaftlicher durch: 4-fach-Spirale für optimalen Bohrmehltransport. Ab 12 mm mit Zentrierspitze und präziser Führung. Minimale Wandreibung durch schmale Spirälücken, S4-Spirale mit großem Bohrmehlvolumen für beste Förderleistung, Zähes und scharfes Hartmetall, höchste Stabilität durch Kernverstärkung.

Einsatzgebiete:

In Bohrhämmer mit SDS-plus-Aufnahme und 2-Nut-Aufnahme Hilti TE 10-22. Für Beton, Mauerwerk und Naturstein.

Ø	Nutz-Gesamtlänge	Artikel-Nr.	Preis	Ø	Nutz-Gesamtlänge	Artikel-Nr.	Preis
3,5	50/110	211875	6,70	12,0	300/360	205432	15,59
3,5	75/135	212237	7,93	12,0	400/460	104633	18,00
4,0	50/110	101470	4,40	12,0	550/610	104271	26,89
4,0	100/160	143186	6,85	12,0	950/1000	138071	64,83
5,0	50/110	101471	3,83	13,0	100/160	101492	9,20
5,0	100/160	101472	4,60	13,0	150/210	133996	10,58
5,0	150/210	139806	5,06	13,0	200/260	138340	12,48
5,0	250/310	205437	9,66	13,0	250/310	205433	12,78
5,5	50/110	101473	4,14	13,0	400/460	205434	19,38
5,5	100/160	101498	4,60	14,0	100/160	101494	10,02
5,5	150/210	203262	5,32	14,0	150/210	104625	11,20
5,5	200/260	203263	7,16	14,0	200/260	101495	12,48
5,5	250/310	210133	9,71	14,0	250/310	104626	12,88
5,5	400/460	210134	17,64	14,0	400/460	104300	20,81
6,0	50/110	101474	3,94	14,0	550/610	104272	30,42
6,0	100/160	101475	4,35	14,0	950/1000	138072	69,89
6,0	150/210	136246	6,14	15,0	100/160	101496	12,02
6,0	200/260	138337	7,57	15,0	150/210	205435	13,50
6,0	400/460	141939	18,51	15,0	200/260	101497	14,27
6,5	50/110	101476	4,86	15,0	400/610	104627	27,76
6,5	100/160	101477	5,47	16,0	100/160	139780	13,34
6,5	150/210	202868	9,10	16,0	150/210	104294	14,57
6,5	200/260	143132	9,87	16,0	200/260	138341	15,90
6,5	250/310	143134	10,38	16,0	250/310	205436	17,35
7,0	50/110	101478	5,01	16,0	400/610	104629	29,09
7,0	100/160	101479	5,78	16,0	550/600	104276	31,29
7,0	150/210	101487	6,29	16,0	750/800	104277	41,93
8,0	50/110	101480	5,27	16,0	950/1000	138073	74,90
8,0	100/160	101481	5,42	17,0	150/210	137235	16,05
8,0	150/210	101482	6,54	18,0	150/200	104279	21,51
8,0	200/260	104620	7,31	18,0	200/250	104590	25,60
8,0	250/310	144273	9,87	18,0	250/300	104305	29,55
8,0	350/410	144210	13,24	18,0	400/450	104630	31,90
8,0	400/460	138338	14,06	18,0	550/600	138552	47,75
8,0	550/610	141941	25,41	18,0	950/1000	138074	91,01
9,0	100/160	104303	6,19	19,0	150/200	104280	24,40
9,0	150/210	101483	7,82	19,0	400/450	104631	36,56
9,5	100/160	205430	6,29	20,0	150/200	104282	27,40
10,0	50/110	101484	6,24	20,0	250/300	104632	34,41
10,0	100/160	101485	6,34	20,0	400/450	104634	32,40
10,0	150/210	104621	7,72	20,0	550/600	104304	48,32
10,0	200/260	101486	9,20	20,0	950/1000	138075	95,05
10,0	250/310	104635	10,48	22,0	200/250	104284	38,70
10,0	300/360	138339	13,34	22,0	250/300	140142	51,23
10,0	400/460	104623	15,90	22,0	400/450	104285	57,32
10,0	550/610	132430	26,43	22,0	550/600	138555	74,90
10,0	950/1000	141943	53,23	22,0	950/1000	138076	105,07
11,0	100/160	101488	7,62	24,0	200/250	104288	48,93
11,0	150/210	133995	9,25	24,0	400/450	104289	62,68
11,0	200/260	101489	10,12	25,0	200/250	104290	52,92
11,0	250/310	205431	11,96	25,0	400/450	104291	68,51
12,0	100/160	101490	7,11	25,0	950/1000	144000	125,78
12,0	150/210	104624	8,54	26,0	200/250	104292	56,86
12,0	200/260	101491	10,94	26,0	400/450	104293	70,46
12,0	250/310	137931	12,99				

Alle Preise zzgl. der gesetzlichen MwSt.



QUADRO-X

Schlagbohrer SDS-plus 4-Schneider

Ein Schlagbohrer mit schlankem 4-Schneiden-Bohrkopf und x-förmiger Hartmetall-Schneidenanordnung. Extrem schnell und langlebig, bei höchster Laufruhe durch reduzierte Vibrationen. Großvolumige zweigängige Wendel für schnellen Bohrmehltransport. 30 % mehr Lebensdauer.

Alle Aufnahmen lieferbar:
SDS-plus, SDS-top, SDS-max, große Keilwelle

Einsatzgebiete:

Beton, Beton mit Armierung, Mauerwerk, Naturstein.

Ø	Nutz-/Gesamtlänge	Artikel-Nr.	Preis
16,0	200/250 SDS-plus	141325	41,98
16,0	400/450 SDS-plus	139449	46,73
18,0	200/250 SDS-plus	139450	43,46
18,0	400/450 SDS-plus	139451	48,27
20,0	200/250 SDS-plus	139452	48,27
20,0	400/450 SDS-plus	139453	56,60
22,0	200/250 SDS-plus	141326	67,85
22,0	400/450 SDS-plus	139454	80,78
24,0	200/250 SDS-plus	141327	71,33
24,0	400/450 SDS-plus	139455	86,31
25,0	200/250 SDS-plus	141328	73,68
25,0	400/450 SDS-plus	139456	87,12
28,0	200/250 SDS-plus	141329	82,47
28,0	400/450 SDS-plus	139457	97,45
30,0	200/250 SDS-plus	141330	87,84
30,0	400/450 SDS-plus	139458	99,75



Granit Master

Schlagbohrer Granit Master

Ein Schlagbohrer mit neuartiger Spezialschneide für Granitbohrarbeiten. Die spezielle Schneidgeometrie garantiert höhere Standzeit des Bohrwerkzeuges. Ein schnellerer Bohrvorschub und somit eine Kosteneinsparung ist gewährleistet.

Einsatzgebiete:

Schriftlochbohrer, Natursteinbetriebe, Steinbrüche und Baustellenbetrieb.

Ø	Nutz-/Gesamtlänge	Artikel-Nr.	Preis
4	50/110 SDS-plus	245432	4,65
6	50/110 SDS-plus	245449	4,65
8	50/110 SDS-plus	245456	4,85
10	50/110 SDS-plus	245463	5,60
20	200/320 SDS-max	245470	81,30
25	200/320 SDS-max	245487	89,50
30	200/320 SDS-max	245494	105,85



Vorteile Granit Master

- ➔ schnellerer Bohrvorschub
- ➔ höhere Standzeit
- ➔ geringerer Bohrandruck
- ➔ weniger Vibrationen
- ➔ einfaches Anbohren in härtesten Materialien
- ➔ optimale Schneidgeometrie
- ➔ SDS-plus und SDS-max lieferbar

Alle Preise zzgl. der gesetzlichen MwSt.



TRENNSCHEIBEN EDELSTAHL

Ø mm	Stärke	VPE	Preis
115	1,0	25	2,40
125	1,0	25	2,50

Ø mm	Stärke	VPE	Preis
115	1,6	25	2,25
125	1,6	25	2,45
180	1,6	25	3,20
230	1,6	25	4,10

Ø mm	Stärke	VPE	Preis
115	2,0	25	2,20
125	2,0	25	2,40
180	2,0	25	3,15
230	2,0	25	4,00

Ø mm	Stärke	VPE	Preis
115	2,5	25	2,20
125	2,5	25	2,40
180	2,5	25	3,10
230	2,5	25	4,00

TRENNSCHEIBEN STAHL

Ø mm	Stärke	VPE	Preis
115	2,0	25	2,20
125	2,0	25	2,40
180	2,0	25	3,05
230	2,0	25	4,05

Ø mm	Stärke	VPE	Preis
115	3,0	25	1,85
125	3,0	25	2,00
180	3,0	25	2,50
230	3,0	25	3,35
300	3,0	10	7,10
300	3,0	10	7,10
300	3,0	10	7,10

Ø mm	Stärke	VPE	Preis
115	2,5	25	2,05
125	2,5	25	2,24
180	2,5	25	2,95
230	2,5	25	4,25
230	3,2	25	4,40

Ø mm	Stärke	VPE	Preis
115	3,0	25	1,85
125	3,0	25	2,00
180	3,0	25	2,50
230	3,0	25	3,35

TRENNSCHEIBEN STAHL

Ø mm	Stärke	VPE	Preis
115	3,0	25	2,15
125	3,0	25	2,20
180	3,0	25	2,80
230	3,0	25	3,95
300	4,0	10	6,80
300	4,0	10	6,80
300	4,0	10	6,80

Ø mm	Stärke	VPE	Preis
115	3,0	25	2,15
125	3,0	25	2,30
180	3,0	25	2,80
230	3,0	25	3,95

Alle Preise zzgl. der gesetzlichen MwSt.

SCHIENEN - EISENBANHSCHINEN

Ø mm	Stärke	VPE	Preis
Standardtype			
300	4,0	10	7,92
350	4,0	10	11,60

Hochleistungstyp			
Ø mm	Stärke	VPE	Preis
300	4,0	10	11,40
350	4,0	10	16,60



SCHLEIFEN STAHL /INOX

Schleifscheiben Stahl			
Ø mm	Stärke	VPE	Preis
115	6,0	10	2,60
125	6,0	10	2,90
180	6,0	10	4,10
230	6,0	10	5,95

Schleifscheiben Edelstahl, Inox			
Ø mm	Stärke	VPE	Preis
115	7,0	10	2,90
125	7,0	10	3,40
180	7,0	10	4,70
230	7,0	10	6,70



Lamellenschleifer STAHL

Ø mm	Körnung	VPE	Preis
115	40	10	4,65
115	60	10	4,65
115	80	10	4,65
115	100	10	4,65
115	120	10	4,65
125	40	10	5,75
125	60	10	5,75
125	80	10	5,75
125	100	10	5,75
125	120	10	5,75
180	40	10	9,90
180	60	10	9,90
180	80	10	9,90
180	100	10	9,90
180	120	10	9,90

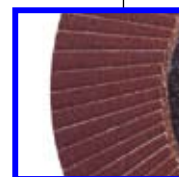

Lamellenschleifer STAHL /INOX

Ø mm	Körnung	VPE	Preis
115	40	10	4,65
115	60	10	4,65
115	80	10	4,65
115	100	10	4,65
115	120	10	4,65
125	40	10	5,75
125	60	10	5,75
125	80	10	5,75
125	100	10	5,75
125	120	10	5,75
180	40	10	9,90
180	60	10	9,90
180	80	10	9,90
180	100	10	9,90
180	120	10	9,90





Beton Segmente



Diamantsegment BC-C60 7 mm Profi

Ein Diamantsegment für Bohrarbeiten mit Antriebsmaschinen bis 3 kW Leistungsabgabe. Optimaler Bohrfortschritt bei guter Standzeit garantiert das Diamantsegment vom Typ BC-C60, mit einer Höhe von 7 mm.

Einsatzgebiet:

Nassbohrarbeiten in Beton bzw. Stahlbeton, auch für extreme FE-Anteile

Bohrbereich	Stärke	Länge	Artikel-Nr.	Preis
Ø 45 - 75	3.5	20.0	03BC01	4.50
Ø 75 - 110	3.5	24.0	03BC02	4.50
Ø 100 - 165	3.5	24.0	03BC03	4.50
Ø 150 - 170	4.0	24.0	03BC04	5.00
Ø 160 - 550	4.0	24.0	03BC05	5.00
Ø 160 - 550	4.5	24.0	03BC06	5.30
Ø 550 - 2000	5.0	24.0	03BC07	5.30

Beton Profi Segmente

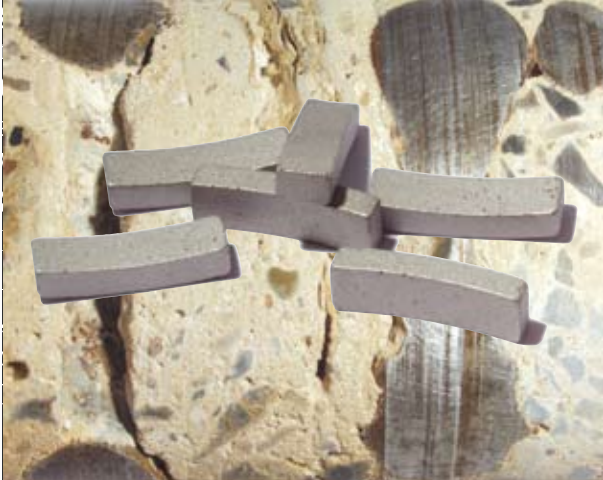

Diamantsegment HQ-C40/C50/C60 7 mm

Ein Diamantsegment für Bohrarbeiten mit Antriebsmaschinen bis 11 kW Leistungsabgabe. Extremster Bohrfortschritt bei bester Standzeit garantiert das Diamantsegment vom Typ HQ-C40 bzw. C50, C60, mit einer Höhe von 7 mm. HQ-C40 sehr schnittfreudig, HQ-C60 standfest.

Einsatzgebiet:

Nassbohrarbeiten im extremen Beton mit sehr viel Armierung, Profibetriebe

Bohrbereich	Stärke	Länge	Artikel-Nr.	Preis
Ø 30 - 45	3.5	20.0	03HQ01	8,08
Ø 45 - 75	3.5	24.0	03HQ02	9.08
Ø 75 - 110	3.5	24.0	03HQ03	9.08
Ø 100 - 165	3.5	24.0	03HQ04	9.08
Ø 150 - 170	4.0	24.0	03HQ05	9.50
Ø 160 - 550	4.0	24.0	03HQ06	9.50
Ø 160 - 550	4.5	24.0	03HQ07	10,17
Ø 550 - 2000	5.0	24.0	03HQ08	10,42
Ø gerade	5.0	20.0	03HQ09	9,75

Mauerwerk / Sandstein Segmente



Diamantsegment MC-C60 7 mm

Ein Diamantsegment für Bohrarbeiten mit Antriebsmaschinen bis 3 kW Leistungsabgabe. Optimaler Bohrfortschritt bei guter Standzeit garantiert das Diamantsegment vom Typ MC-C60, mit einer Höhe von 7 mm.

Einsatzgebiet:

Bohrarbeiten in Mauerwerk, Asphalt und anderen abrasiven Materialien.

Bohrbereich	Stärke	Länge	Artikel-Nr.	Preis
Ø 45 - 75	3.5	20.0	03MC01	4.60
Ø 75 - 110	3.5	24.0	03MC02	4.60
Ø 100 - 165	3.5	24.0	03MC03	4.60
Ø 150 - 170	4.0	24.0	03MC04	5.10
Ø 160 - 550	4.0	24.0	03MC05	5.10
Ø 160 - 550	4.5	24.0	03MC06	5.40
Ø 550 - 2000	5.0	24.0	03MC07	5.40

Granit / Naturstein Segmente

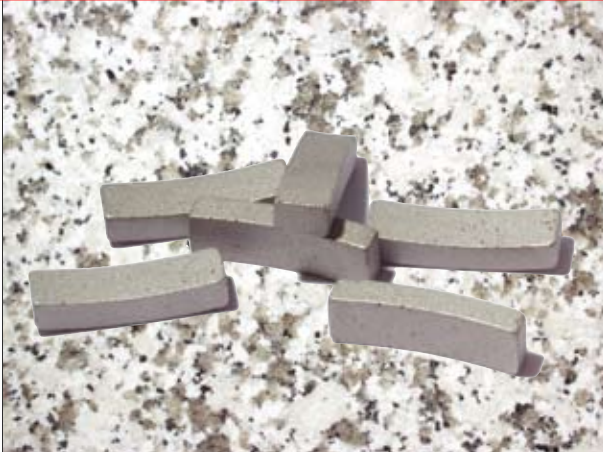

Diamantsegment GR-C60 7 mm

Ein Diamantsegment für Bohrarbeiten mit Antriebsmaschinen bis 3 kW Leistungsabgabe. Optimaler Bohrfortschritt bei guter Standzeit garantiert das Diamantsegment vom Typ GR-C60, mit einer Höhe von 7 mm.

Einsatzgebiet:

Nassbohrarbeiten in Granit und andere Natursteinmaterialien

Bohrbereich	Stärke	Länge	Artikel-Nr.	Preis
Ø 45 - 75	3.5	20.0	03GR01	4.70
Ø 75 - 110	3.5	24.0	03GR02	4.70
Ø 100 - 165	3.5	24.0	03GR03	4.70
Ø 150 - 170	4.0	24.0	03GR04	5.20
Ø 160 - 550	4.0	24.0	03GR05	5.20
Ø 160 - 550	4.5	24.0	03GR06	5.50
Ø 550 - 2000	5.0	24.0	03GR07	5.50

Alle Preise zzgl. der gesetzlichen MwSt.



Diamant-Ring-Segment 7 mm mit oder ohne Andrehung

Ein Diamantringsegment für Bohrarbeiten mit Antriebsmaschinen bis 3 kW Leistungsabgabe. Ringsegmente der Spitzenklasse, mit extremen Standzeiten. Für Serienbohrungen bestens geeignet. Höchste Diamantqualität in einer optimalen Bindungsmatrix. BC - Beton Standard, HQ - Beton Profi GR - Granit, MC - Mauerwerk, Sandstein.

Generell können alle Ringsegmente-Durchmesser und alle Qualitäten als Sonderanfertigung hergestellt werden. Wasserwege können frei gewählt werden.

Einsatzgebiet:

Nassbohrarbeiten in Beton bzw. Stahlbeton, Naturstein

Es kann zwischen abgeflachter bzw. angedrehter Segmentkante gewählt werden.

Für den Wiederbelag empfiehlt sich eine abgeflachte Kante.

Bohr-Ø	Stärke	BC	HQ	GR	MC
8	2,0	14,00	16,00	17,00	18,00
10	2,0	18,00	20,00	22,00	24,00
12	2,5	21,00	23,00	25,00	28,00
14	2,5	23,00	26,00	29,00	32,00
15	2,5	25,00	28,00	31,00	34,00
16	2,5	26,00	29,00	32,00	36,00
18	2,5	30,00	34,00	37,00	42,00
20	2,5	30,00	34,00	37,00	42,00
21	2,5	50,00	60,00	62,00	68,00
22	2,5	30,00	34,00	37,00	42,00
24	2,5	36,00	40,00	44,00	49,00
25	2,5	40,00	45,00	50,00	55,00
26	2,5	43,00	47,00	53,00	58,00
27	2,5	43,00	47,00	53,00	59,00
28	2,5	45,00	51,00	56,00	62,00
30	2,5	51,00	57,00	63,00	70,00
32	2,5	55,00	61,00	68,00	75,00
35	2,5	61,00	68,00	75,00	83,00
40	2,5	66,00	73,00	82,00	91,00
41	2,5	74,00	83,00	92,00	102,00
42	3,6	82,00	92,00	102,00	112,00
45	2,5	72,00	80,00	88,00	98,00
45,4	3,0	110,00	132,00	132,00	142,00
46	2,5	75,00	83,00	92,00	102,00
50	2,5	84,00	93,00	104,00	115,00
52	2,5	108,00	121,00	134,00	149,00
60	2,5	126,25	140,28	155,86	173,18
70	2,5	152,00	169,00	188,00	209,00
80	2,5	176,00	195,00	217,00	241,00



Diamantringe- Sondertypen Fertigung auf Anfrage

Bohr-Ø	Stärke	Preis	Bohr-Ø	Stärke	Preis
34	2,5	89,00	82	2,5	147,00
36	2,5	92,00	84	2,5	149,00
38	2,5	95,00	86	2,5	152,00
44	2,5	99,00	88	2,5	155,00
54	2,5	107,00	90	2,5	159,00
56	2,5	110,00	92	2,5	162,00
58	2,5	111,00	94	2,5	167,00
60	2,5	112,00	96	2,5	171,00
62	2,5	115,00	98	2,5	175,00
64	2,5	119,00	100	2,5	180,00
66	2,5	124,00	102	4,0	215,00
70	2,5	127,00	122	4,5	260,00
72	2,5	130,00	126	4,5	267,00
74	2,5	132,00	132	4,5	277,00
76	2,5	137,00	152	4,5	305,00
78	2,5	145,00	162	4,5	317,00
80	2,5	145,00	172	4,5	330,00



Alle Preise zzgl. der gesetzlichen MwSt.

Rüttelplatte TYP PC



Rüttelplatte PC 300 - 600

Die Rüttelplatte vom Typ PC 300 - 600 garantiert höchste Verdichtungsleistung und erfüllt strengste Gesundheits-, Arbeitsschutz- und Umweltbestimmungen. Geringstmögliche Hand-Arm-Vibrationsbelastung ohne Leistungsverluste.

Einsatzgebiete:

Pflasterarbeiten, Plattenverlegung, Fundament- und Bodenplatten, Verdichtungsarbeiten von Sand- Schotter- Splituntergründen.

Die Rüttelplatte ist in sieben Maschinenbasisbreiten, sowie als Benzin oder Dieselmotorantrieb als Standard oder Dual Force System, erhältlich. Zur Extraausstattung gehört ein Wasserstrahlsystem, Blockpflasterplatten und Transporträder.

- ➔ 1 - Mann Transport
- ➔ geringe Hand - Arm - Vibrationsbelastung
- ➔ große Verdichtungsleistung
- ➔ schneller Vorschub - somit erhöhte Produktivität
- ➔ Motorschutzrahmen mit Kranauge
- ➔ Schubgriffe umklappbar
- ➔ Kompakte Bauweise
- ➔ Wasserstrahlsystem und Plasterschutzplatte im Zubehör erhältlich

Bezeichnung	Breite	Gewicht	Frequenz	Bodenpressung	Einschaltdauer	Artikel-Nr.	Preis
PC 300, Honda-Benzin 2.5 PS	300 mm	63 kg	99 Hz	419 kg/m ²	62 min.	RTP13000	1388,00
PC 350, Honda-Benzin 4 PS	350 mm	79 kg	101 Hz	450 kg/m ²	123 min.	RTP13500	1408,00
PC 400, Honda-Benzin 4 PS	400 mm	81 kg	101 Hz	404 kg/m ²	117 min.	RTP14000	1432,00
PC 400, Hatz-Diesel 4.6 PS	400 mm	119 kg	101 Hz	404 kg/m ²	117 min.	RTP14001	2870,00
PC 500, Honda-Benzin 5.5 PS	500 mm	85 kg	101 Hz	339 kg/m ³	110 min.	RTP15000	1633,00
PC 500, Hatz-Diesel 4.6 PS	500 mm	123 kg	101 Hz	339 kg/m ³	110 min.	RTP15001	2995,00
PC 600, Honda-Benzin 5.5 PS	600 mm	89 kg	101 Hz	296 kg/m ²	124 min.	RTP16000	1688,00
PC 600, Hatz-Diesel 4.6 PS	600 mm	127 kg	101 Hz	296 kg/m ²	124 min.	RTP16001	3112,00

Zubehör:

Bezeichnung	Artikel-Nr.	Preis
Radsatz PC 300/400/500	RATP1110	140,00
Radsatz PC 600	RATP1120	150,00
PC 300 Polyurethan Platte	RAT1230	130,00
PC 350 Polyurethan Platte	RAT1235	160,00
PC 400 Polyurethan Platte	RAT1240	180,00
PC 500 Polyurethan Platte	RAT1250	200,00
PC 600 Polyurethan Platte	RAT1260	220,00
PC 300 Wasserstrahlsystem	RAT1330	270,00
PC 350 Wasserstrahlsystem	RAT1335	280,00
PC 400 Wasserstrahlsystem	RAT1340	280,00
PC500 Wasserstrahlsystem	RAT13500	290,00
PC 600 Wasserstrahlsystem	RAT13600	293,00



Alle Preise zzgl. der gesetzlichen MwSt.

Rüttelplatte ERP 350 - 550

Die reversierbaren Rüttelplatten vom Typ ERP 350 - 550 garantieren höchste Verdichtungsleistung und erfüllen strengste Gesundheits-, Arbeitsschutz- und Umweltbestimmungen. Geringstmögliche Hand-Arm-Vibrationsbelastung ohne Leistungsverluste.

Einsatzgebiete:

Pflasterarbeiten, Plattenverlegung, Fundament und Bodenplatten, Verdichtungsarbeiten von Sand- Schotter- Splituntergründen.

Die Rüttelplatte ist in sieben Maschinenbasisbreiten sowie als Benzin oder Dieselmotorantrieb als Standard oder Dual Force System erhältlich. Zur Extraausstattung gehört ein Wasserstrahlssystem, Blockpflasterplatten und Transporträder.

Rüttelplatte TYP ERP



- ➔ 1-Mann Transport
- ➔ geringe Hand-Arm-Vibrationsbelastung
- ➔ große Verdichtungsleistung
- ➔ schneller Vorschub - somit erhöhte Produktivität
- ➔ stufenlose veränderbare Arbeitsgeschwindigkeit
- ➔ umschaltbar Vorwärts-, Leerlauf-, Rückwärtsgang
- ➔ Kompakte Bauweise
- ➔ Wasserstrahlssystem und Plasterschutzplatte im Zubehör erhältlich

Bezeichnung	Breite	Gewicht	Frequenz	Bodenpressung	Vorschub	Artikel-Nr.	Preis
ERP 350 Honda-Benzin 5,5 PS	350 mm	152 kg	101 Hz	1086 kg/m ²	22 m/min.	RTP235010	5084,00
ERP350H Honda-Benzin 5,5 PS	350 mm	152 kg	101 Hz	1890 kg/m ²	22 m/min.	RTP235011	5268,00
ERP 400 Honda-Benzin 5,5 PS	400 mm	155 kg	101 Hz	1864 kg/m ²	22 m/min.	RTP240012	5288,00
ERP 400 Hatz-Diesel 5,4 PS	400 mm	183 kg	101 Hz	1037 kg/m ²	22 m/min.	RTP240013	6232,00
ERP400H Hatz-Diesel 5,4 PS	400 mm	183 kg	101 Hz	1992 kg/m ²	22 m/min.	RTP240014	6482,00
ERP 550 Honda-Benzin 5,5 PS	550 mm	161 kg	101 Hz	731 kg/m ²	22 m/min.	RTP255015	5564,00
ERP550H Honda-Benzin 5,5 PS	550 mm	161 kg	101 Hz	1847 kg/m ²	22 m/min.	RTP255016	5839,00
ERP 550 Hatz-Diesel 5,4 PS	550 mm	189 kg	101 Hz	781 kg/m ²	22 m/min	RTP255017	6700,00
ERP550H Hatz-Diesel 5,4 PS	550 mm	189 kg	101 Hz	1968 kg/m ²	22 m/min	RTP255018	6973,00

H-Type (HAUC-Klasse) ist mit der Dual-Force-Technik ausgestattet, d.h. sie erfüllen die HAUC-Bestimmungen in der Kategorie über 1800 kg/m². Tauglich für Strasseninstandsetzung nach HAUC.

Zubehör:

Bezeichnung	Artikel-Nr.	Preis
Radsatz ERP	RATP005001	320,00
ERP 350 Wasserstrahlssystem	RATP005002	87,00
ERP 400 Wasserstrahlssystem	RATP005003	87,00
ERP 550 Wasserstrahlssystem	RATP005004	90,00



Alle Preise zzgl. der gesetzlichen MwSt.

Zwangs - Mischer

MIXER 750 Super



Fahrbarer Zwangs-Mischer für Mörtel, Estrich, Farbe, Firnis, Epoxymaterialien.

Einsatzgebiete:

Sämtliche Klebearbeiten wie Fliesen, Platten, Kunststoffe sowie Mauer- und Putzarbeiten.

Technische Daten:

Leistung:	750 Watt
Drehzahl:	90 U/min.
Misch-Volumen:	65 Liter
Misch-Menge:	50 kg
Abmessungen L x B x H:	95 x 60 x 78 cm
Gewicht:	25 kg

- ➔ 1-Mann Transport
- ➔ perfekte homogene Massen
- ➔ Motor mit thermischen Überlastschutz
- ➔ mobile Ausführung
- ➔ leistungsstarke 750 Watt
- ➔ Transportkarre als Zubehör
- ➔ Leichtgewicht mit 25 kg
- ➔ Verarbeitungsmenge bis 65 Liter

Bezeichnung	Artikel-Nr.	Preis
MIXER 750 SUPER	BUI005S	420,00
Transportkarre	BUI923	120,00
Mischkübel 65 Liter	BUI920	12,00
Holzkarre	BUI921	77,00

Rührmaschinen

Eibenstock Rührer



Die elektrischen Eibenstock-Rührer sind speziell für die Bauwirtschaft zum Mischen von Farbe, Gips, Kleber, Fertigputz u.a..

Alle Rührer sind für den Profidauereinsatz konstruiert und besitzen höchste Drehmomente einen Überhitzungsschutz und eine stufenlose Drehzahlregulierung.

Einsatzgebiete:

Rondenrührer: Farben, Bitumen, Vergussmassen

Mörtelrührer: Estrich, Fliesenkleber, Fertigputze

Scheibenrührer: Farben, Lacke, Lasuren

Wendelrührer: Estrich, Spachtelmassen, Beton

Technische Daten je nach Gerätetyp:

Leistung:	700 - 1600 Watt
Drehzahl:	0 - 580 U/min.

- ➔ 1-Mann Transport
- ➔ Perfekte homogene Massen
- ➔ Kompakte Abmessung
- ➔ Überhitzungsschutz
- ➔ Sanftanlauf und Überstromschutz
- ➔ universell einsetzbar

Bezeichnung	Artikel-Nr.	Preis
EHR15SB, 1000 Watt, 120 mm	04EHR15SB	164,00
EHR20SB, 1150 Watt, 140 mm	04EHR20SB	276,00
EZRS20S, 1150 Watt, 220 mm	04EZR20S	544,00
Rührständer 1630 mm	04RST	305,00

Alle Preise zzgl. der gesetzlichen MwSt.